

# Dell™ Inspiron™ 1545 서비스 설명서

[시작하기 전에](#)

[일련 덮개](#)

[하드 드라이브](#)

[메모리](#)

[광학 드라이브](#)

[프로세서 방열판](#)

[프로세서](#)

[중앙부 덮개](#)

[키보드](#)

[Bluetooth® 무선 기술을 탑재한 내장형 카드](#)

[전원 보드](#)

[디스플레이](#)

[카메라\(선택사항\)](#)

[손목 받침대](#)

[스피커](#)

[도터 보드](#)

[시스템 보드](#)

[무선 미니 카드](#)

[오디오 커넥터 덮개](#)

[열 팬](#)

[USB 확장 케이블](#)



[충전기 보드](#)

[코인 셀 전지](#)

[전지 래치 조립품](#)

[BIOS 플래시](#)

## 주, 주의사항 및 주의

-  **주:** "주"는 컴퓨터를 보다 효율적으로 사용하는 데 도움을 주는 중요 정보를 알려줍니다.
-  **주의사항:** "주의사항"은 하드웨어 손상이나 데이터 손실의 가능성을 설명하며, 이러한 문제를 방지할 수 있는 방법을 알려줍니다.
-  **주의:** "주의"는 재산상의 피해나 심각한 부상 또는 사망을 유발할 수 있는 위험이 있음을 알려줍니다.

본 설명서에 수록된 정보는 사전 통보 없이 변경될 수 있습니다.  
© 2009 Dell Inc. 저작권 본사 소유.

Dell Inc.의 서면 승인 없이 어떠한 방식으로든 본 자료를 무단 복제하는 행위는 엄격히 금지됩니다.

본 설명서에 사용된 상표: *Dell*, *Inspiron* 및 *DELL* 로고는 Dell Inc.의 상표입니다. *Bluetooth*는 Bluetooth SIG, Inc. 소유의 등록 상표이며 사용권 계약에 따라 Dell에서 사용됩니다. *Microsoft*, *Windows*, *Windows Vista* 및 *Windows Vista 시작 단추* 로고는 미국 및/또는 기타 국가/지역에서 Microsoft Corporation의 상표 또는 등록 상표입니다.

본 설명서에서 특정 회사의 상표 및 회사 이름 또는 제품을 지칭하기 위해 기타 상표 및 상호를 사용할 수도 있습니다. Dell Inc.는 자사가 소유하고 있는 것 이외에 기타 모든 상표 및 상호에 대한 어떠한 소유권도 갖고 있지 않습니다.

모델 PP41L

2009년 3월 Rev. A01

[목록 페이지로 돌아가기](#)

## 오디오 커넥터 덮개

Dell™ Inspiron™ 1545 서비스 설명서

- [오디오 커넥터 덮개 분리](#)
- [오디오 커넥터 덮개 장착](#)

**⚠ 주의:** 컴퓨터 내부 작업을 시작하기 전에 컴퓨터와 함께 제공된 안전 정보를 숙지하십시오. 자세한 안전 모범 사례 정보는 Regulatory Compliance(규정 준수) 홈 페이지([www.dell.com/regulatory\\_compliance](http://www.dell.com/regulatory_compliance))를 참조하십시오.

**⚠ 주의사항:** 정전기 방전을 방지하려면 손목 접지대를 사용하거나 도색되지 않은 금속 표면(예: 컴퓨터 후면의 커넥터)을 주기적으로 만져 접지하십시오.

**⚠ 주의사항:** 시스템 보드의 손상을 방지하려면 컴퓨터 내부에서 작업하기 전에 주 전지([컴퓨터 내부에서 작업하기 전에](#) 참조)를 분리하십시오.

**⚠ 주의사항:** 컴퓨터 수리 작업은 공인된 서비스 기술자만 수행해야 합니다. Dell™의 승인을 받지 않은 서비스 작업으로 인한 손상에 대해서는 보증을 받을 수 없습니다.

### 오디오 커넥터 덮개 분리

1. [시작하기 전에](#)에 설명된 지시를 따릅니다.
2. 시스템 보드를 분리합니다([시스템 보드 분리](#) 참조).
3. 오디오 커넥터 덮개를 들어 올려 컴퓨터에서 분리합니다.

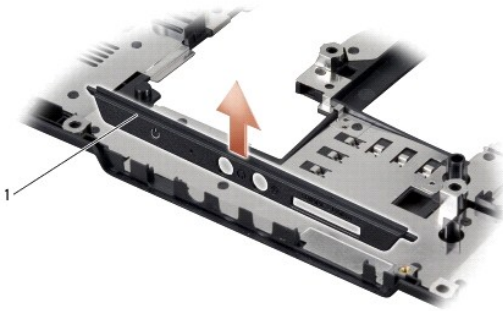

1	오디오 커넥터 덮개
---	------------

### 오디오 커넥터 덮개 장착

1. 오디오 커넥터 덮개를 컴퓨터 밑면에 놓습니다.
2. 시스템 보드를 장착합니다([시스템 보드 장착](#) 참조).

[목록 페이지로 돌아가기](#)

[목차 페이지로 돌아가기](#)

## 밀면 덮개

### Dell™ Inspiron™ 1545 서비스 설명서

- [밀면 덮개 분리](#)
- [밀면 덮개 장착](#)

**⚠ 주의:** 컴퓨터 내부 작업을 시작하기 전에 컴퓨터와 함께 제공된 안전 정보를 숙지하십시오. 자세한 안전 모범 사례 정보는 Regulatory Compliance(규정 준수) 홈 페이지([www.dell.com/regulatory\\_compliance](http://www.dell.com/regulatory_compliance))를 참조하십시오.

**⚠ 주의:** 이러한 절차를 수행하기 전에 컴퓨터를 고고 전원 콘센트 및 컴퓨터에서 AC 어댑터를 분리하고, 벽 커넥터 및 컴퓨터에서 모뎀을 분리한 다음 컴퓨터에서 기타 모든 외부 케이블을 분리하십시오.

➡ **주의사항:** 정전기 방전을 방지하려면 손목 접지대를 사용하거나 도색되지 않은 금속 표면(예: 컴퓨터 후면의 커넥터)을 주기적으로 만져 접지하십시오.

➡ **주의사항:** 시스템 보드의 손상을 방지하려면 컴퓨터 내부에서 작업하기 전에 주 전지([컴퓨터 내부에서 작업하기 전에](#) 참조)를 분리하십시오.

➡ **주의사항:** 컴퓨터 수리 작업은 공인된 서비스 기술자만 수행해야 합니다. Dell™의 승인을 받지 않은 서비스 작업으로 인한 손상에 대해서는 보증을 받을 수 없습니다.

## 밀면 덮개 분리

1. 컴퓨터의 전원이 꺼져 있는지 확인합니다.
2. 전지를 분리합니다([컴퓨터 내부에서 작업하기 전에](#) 참조).
3. 밀면 덮개의 조임 나사 4개를 풀고 그림과 같은 각도로 컴퓨터에서 덮개를 들어 꺼냅니다.

**⚠ 주의:** 프로세서 방열판을 만지지 마십시오. 숙련된 지원 담당자만 프로세서 구성 요소를 분리할 수 있습니다.

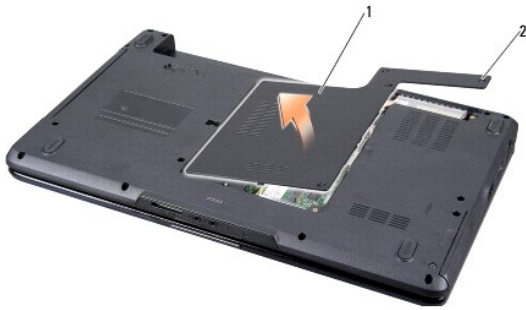

1	밀면 덮개	2	조임 나사(4개)
---	-------	---	-----------

## 밀면 덮개 장착

1. 밀면 덮개의 탭을 컴퓨터 하단에 맞춥니다.
2. 밀면 덮개의 조임 나사 4개를 조입니다.
3. 전지가 딸깍 소리가 나면서 제자리에 끼워질 때까지 전지 베이에 밀어 넣습니다.

[목차 페이지로 돌아가기](#)

[목차 페이지로 돌아가기](#)

## 전지 래치 조립품

### Dell™ Inspiron™ 1545 서비스 설명서

- [전지 래치 조립품 분리](#)
- [전지 래치 조립품 장착](#)

**⚠ 주의:** 컴퓨터 내부 작업을 시작하기 전에 컴퓨터와 함께 제공된 안전 정보를 숙지하십시오. 자세한 안전 모범 사례 정보는 Regulatory Compliance(규정 준수) 홈 페이지([www.dell.com/regulatory\\_compliance](http://www.dell.com/regulatory_compliance))를 참조하십시오.

➡ **주의사항:** 정전기 방전을 방지하려면 손목 접지대를 사용하거나 도색되지 않은 금속 표면(예: 컴퓨터 후면의 커넥터)을 주기적으로 만져 접지하십시오.

➡ **주의사항:** 시스템 보드의 손상을 방지하려면 컴퓨터 내부에서 작업하기 전에 주 전지([컴퓨터 내부에서 작업하기 전에](#) 참조)를 분리하십시오.

➡ **주의사항:** 컴퓨터 수리 작업은 공인된 서비스 기술자만 수행해야 합니다. Dell™의 승인을 받지 않은 서비스 작업으로 인한 손상에 대해서는 보증을 받을 수 없습니다.

## 전지 래치 조립품 분리

1. [컴퓨터 내부에서 작업하기 전에](#)에 설명된 지시를 따릅니다.
2. 시스템 보드를 분리합니다([시스템 보드 분리](#) 참조).
3. 플라스틱 클립을 눌러 전지 래치 조립품을 분리합니다.
4. 스프링을 제자리에 고정하는 고리에서 스프링을 분리합니다.
5. 컴퓨터 밑면에서 조립품을 들어 꺼냅니다.

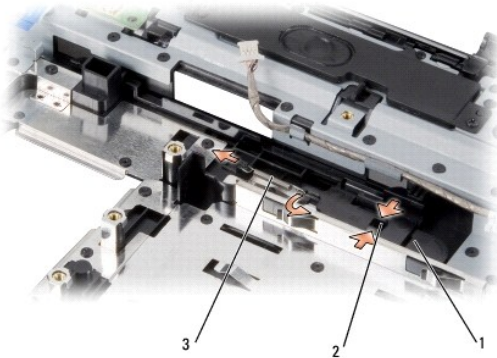

1	전지 래치 조립품	2	플라스틱 클립
3	스프링		

## 전지 래치 조립품 장착

1. 래치 조립품을 컴퓨터 밑면의 채널에 놓습니다.
2. 소형 드라이버로 컴퓨터 밑면의 고리 위에 스프링을 놓습니다.  
새로 설치된 래치를 눌렀다 놓으면서 래치가 부드럽고 자유롭게 움직이는지 확인합니다.

➡ **주의사항:** 컴퓨터의 전원을 켜기 전에 나사를 모두 끼우고 컴퓨터 내부에 남아 있는 나사가 있는지 확인하십시오. 이렇게 하지 않으면 컴퓨터가 손상될 수 있습니다.

3. 시스템 보드를 장착합니다([시스템 보드 장착](#) 참조).

---

[목록 페이지로 돌아가기](#)

[목차 페이지로 돌아가기](#)

## 시작하기 전에

### Dell™ Inspiron™ 1545 서비스 설명서

- [권장 도구](#)
- [컴퓨터 끄기](#)
- [컴퓨터 내부에서 작업하기 전에](#)

이 항목에서는 컴퓨터 구성 요소를 분리 및 설치하는 절차에 대해 설명합니다. 특별한 언급이 없는 한, 각 절차의 전제 조건은 다음과 같습니다.

1. [컴퓨터 끄기](#) 및 [컴퓨터 내부에서 작업하기 전에](#)에 설명된 단계를 수행했습니다.
1. 컴퓨터와 함께 제공된 안전 정보를 읽었습니다.
1. 분리 절차를 역순으로 수행하여 구성 요소를 다시 장착하거나 별도로 구입한 경우 해당 구성 요소를 설치할 수 있습니다.



## 권장 도구

이 설명서의 절차를 수행하는 데 필요한 도구는 다음과 같습니다.

1. 소형 일자 드라이버
1. 십자 드라이버
1. 프로세서 추출 도구
1. BIOS 업그레이드 CD

## 컴퓨터 끄기

● **주의사항:** 데이터 손실을 방지하려면 컴퓨터를 끄기 전에 열려 있는 모든 파일을 저장하고 닫은 후 사용 중인 모든 프로그램을 종료하십시오.

1. 열려 있는 모든 파일을 저장하고 닫은 후 사용 중인 모든 프로그램을 종료합니다.
2. Windows Vista®에서 시작  을 클릭하고 화살표  를 클릭한 다음 **시스템 종료**를 클릭합니다.  
운영 체제 종료 프로세스가 완료되면 컴퓨터가 꺼집니다.
3. 컴퓨터 및 연결된 모든 장치의 전원이 꺼져 있는지 확인합니다. 운영 체제를 종료할 때 컴퓨터 및 연결된 장치가 자동으로 꺼지지 않으면 컴퓨터가 꺼질 때까지 8~10초 정도 전원 단추를 누르십시오.

## 컴퓨터 내부에서 작업하기 전에

컴퓨터가 손상되지 않도록 보호하고 안전하게 작업하려면 다음 안전 지침을 따릅니다.

⚠ **주의:** 컴퓨터 내부 작업을 시작하기 전에 컴퓨터와 함께 제공된 안전 정보를 숙지하십시오. 자세한 안전 모범 사례 정보는 Regulatory Compliance(규정 준수)를 [페이지\(www.dell.com/regulatory\\_compliance\)](http://www.dell.com/regulatory_compliance)를 참조하십시오.

● **주의사항:** 구성 요소 및 카드를 조심스럽게 다루십시오. 구성 요소 또는 카드의 단자를 만지지 마십시오. 카드를 잡을 때는 모서리나 금속 장착 브래킷을 잡으십시오. 프로세서와 같은 구성 요소를 잡을 때는 핀이 아닌 모서리를 잡으십시오.

● **주의사항:** 컴퓨터 수리 작업은 공인된 서비스 기술자만 수행해야 합니다. Dell™의 승인을 받지 않은 서비스 작업으로 인한 손상에 대해서는 보증을 받을 수 없습니다.

● **주의사항:** 케이블을 분리할 경우 케이블을 직접 잡지 말고 해당 커넥터나 당김 탭을 잡고 분리하십시오. 일부 케이블에는 잠금 장치가 있는 커넥터가 달려 있으므로 이러한 종류의 케이블을 분리하는 경우에는 잠금 탭을 누르고 분리해야 합니다. 커넥터를 잡아 당길 때는 커넥터 핀이 구부러지지 않도록 수평으로 잡아 당기십시오. 케이블을 연결하기 전에 두 커넥터의 방향이 올바르게 정렬되었는지도 확인하십시오.

● **주의사항:** 컴퓨터가 손상되지 않도록 하려면 컴퓨터 내부에서 작업하기 전에 다음 단계를 수행하십시오.

1. 컴퓨터 덮개가 닫히지 않도록 작업대 표면이 평평하고 깨끗한지 확인합니다.
2. 컴퓨터를 끕니다([컴퓨터 끄기](#) 참조).
3. 컴퓨터가 도킹 장치에 연결되어 있으면(도킹된 상태) 도킹을 해제합니다. 도킹 관련 정보는 도킹 장치와 함께 제공된 설명서를 참조하십시오.

➡ **주의 사항:** 네트워크 케이블을 분리하려면 먼저 컴퓨터에서 케이블을 분리한 다음 네트워크 장치에서 케이블을 분리하십시오.

4. 컴퓨터에 연결된 전화선이나 네트워크 케이블을 모두 분리합니다.
5. ExpressCard 슬롯 및 8-in-1 메모리 카드 판독기에서 설치된 카드를 모두 눌러 꺼냅니다.
6. 컴퓨터 및 연결된 모든 장치의 플러그를 전원 콘센트에서 분리합니다.

➡ **주의 사항:** 시스템 보드의 손상을 방지하려면 컴퓨터를 수리하기 전에 전지를 전지 베이로부터 분리하십시오.

➡ **주의 사항:** 컴퓨터의 손상을 방지하려면 특정 Dell 컴퓨터용으로 설계된 전용 전지를 사용하십시오. 다른 Dell 컴퓨터용으로 설계된 전지를 사용하지 마십시오.

7. 컴퓨터를 뒤집어 놓습니다.
8. 전지 분리 래치를 밀어 놓습니다.
9. 전지 베이에서 전지를 밀어 꺼냅니다.



1	전지 분리 래치	2	전지
---	----------	---	----

10. 전원 단추를 눌러 시스템 보드를 잠지합니다.

---

[목록 페이지로 돌아가기](#)

## BIOS 플래시

### Dell™ Inspiron™ 1545 서비스 설명서

- [CD에서 BIOS 플래시](#)
- [하드 드라이브에서 BIOS 플래시](#)

BIOS 업그레이드 CD가 새 프로세서 또는 새 시스템 보드와 함께 제공되는 경우 CD에서 BIOS를 플래시하십시오. BIOS 업그레이드 CD가 없는 경우 하드 드라이브에서 BIOS를 플래시하십시오.

---

### CD에서 BIOS 플래시

1. AC 어댑터가 연결되고 주 전지가 올바르게 설치되었는지 확인합니다.

 **주:** BIOS 업그레이드 CD를 사용하여 BIOS를 플래시하는 경우 CD를 삽입하기 전에 컴퓨터가 CD에서 부팅하도록 설정하십시오.

2. BIOS 업그레이드 CD를 삽입하고 컴퓨터를 다시 시작합니다.  
화면에 나타나는 지시를 따릅니다. 컴퓨터가 계속 부팅되고 새 BIOS를 업데이트합니다. 플래시 업데이트가 완료되면 컴퓨터가 자동으로 재부팅됩니다.
3. POST 중에 <F2> 키를 눌러 System Setup 프로그램을 시작합니다.
4. **Load Defaults(기본값 로드)**를 클릭하고 팝업 창에서 **OK(확인)**를 클릭하여 컴퓨터 기본값을 다시 설정합니다.
5. 드라이브에서 BIOS 업그레이드 CD를 제거합니다.
6. <Esc> 키를 누르고 팝업 창에서 **Yes(예)**를 클릭하여 구성 변경 사항을 저장합니다.
7. 업그레이드가 완료되고 컴퓨터가 자동으로 다시 시작됩니다.

---

### 하드 드라이브에서 BIOS 플래시

1. AC 어댑터가 연결되고 주 전지가 올바르게 설치되었으며 네트워크 케이블이 연결되었는지 확인합니다.
2. 컴퓨터를 켭니다.
3. [support.dell.com](http://support.dell.com)에서 해당 컴퓨터의 최신 BIOS 업데이트 파일을 찾습니다.
4. **지금 다운로드**를 클릭하여 파일을 다운로드합니다.
5. **수출 규정 책임의 제한** 창이 나타나면 **예, 이 계약에 동의합니다**를 클릭합니다.  
**파일 다운로드** 창이 나타납니다.
6. **이 프로그램을 디스크에 저장**을 클릭한 다음 **확인**을 클릭합니다.  
**저장 위치** 창이 나타납니다.
7. 아래쪽 화살표 키를 클릭하여 **저장 위치** 메뉴를 확인하고 **바탕 화면**을 선택한 다음 **저장**을 클릭합니다.  
파일이 바탕 화면으로 다운로드됩니다.
8. **다운로드 완료** 창이 나타나면 **닫기**를 클릭합니다.  
바탕 화면에 파일 아이콘이 표시되며 아이콘 이름은 다운로드한 BIOS 업데이트 파일의 이름과 같습니다.
9. 바탕 화면에서 파일 아이콘을 두 번 클릭하고 화면에 나타나는 지침을 따릅니다.





[목차 페이지로 돌아가기](#)

## Bluetooth® 무선 기술을 탑재한 내장형 카드

Dell™ Inspiron™ 1545 서비스 설명서

- [카드 분리](#)
- [카드 장착](#)

**주의:** 컴퓨터 내부 작업을 시작하기 전에 컴퓨터와 함께 제공된 안전 정보를 숙지하십시오. 자세한 안전 모범 사례 정보는 Regulatory Compliance(규정 준수) 홈 페이지([www.dell.com/regulatory\\_compliance](http://www.dell.com/regulatory_compliance))를 참조하십시오.

- ⚠ **주의사항:** 정전기 방전을 방지하려면 손목 접지대를 사용하거나 도색되지 않은 금속 표면(예: 컴퓨터 후면의 커넥터)을 주기적으로 만져 접지하십시오.
- ⚠ **주의사항:** 시스템 보드의 손상을 방지하려면 컴퓨터 내부에서 작업하기 전에 주 전지([컴퓨터 내부에서 작업하기 전에](#) 참조)를 분리하십시오.
- ⚠ **주의사항:** 컴퓨터 수리 작업은 공인된 서비스 기술자만 수행해야 합니다. Dell™의 승인을 받지 않은 서비스 작업으로 인한 손상에 대해서는 보증을 받을 수 없습니다.

Bluetooth 무선 기술을 탑재한 카드를 컴퓨터와 함께 주문한 경우에는 카드가 이미 설치되어 있습니다.

### 카드 분리

1. [시작하기 전에](#)에 설명된 지시를 따릅니다.
  2. 중앙부 덮개를 분리합니다([중앙부 덮개 분리](#) 참조).
  3. 키보드를 분리합니다([키보드 분리](#) 참조).
  4. Bluetooth 카드를 고정하는 나사를 분리하고 컴퓨터에서 카드를 들어 꺼냅니다.
- ⚠ **주의사항:** 케이블 보드를 분리할 경우 특히 조심하십시오. 케이블 보드는 컴퓨터에 부착되어 있습니다. 케이블을 당겨 케이블 보드를 꺼내려 하지 마십시오.
5. 플라스틱 스크라이버 또는 십자 드라이버로 컴퓨터에서 케이블 보드를 들어 꺼냅니다.
  6. 배선에서 케이블을 분리합니다.

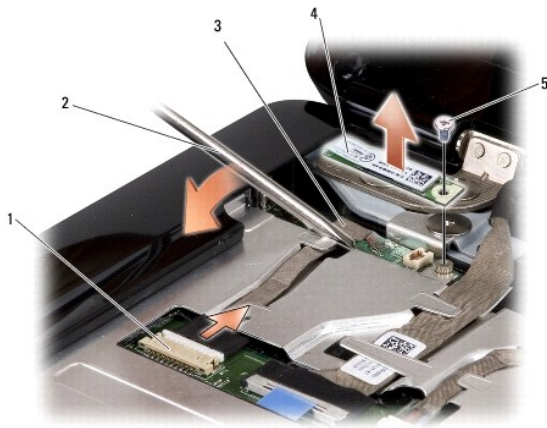

1	케이블 커넥터	2	십자 드라이버
3	케이블 보드	4	Bluetooth 카드
5	나사		

7. 시스템 보드 커넥터에서 케이블을 분리합니다.
8. 컴퓨터에서 케이블 보드를 분리합니다.

---

## 카드 장착

1. 케이블 보드를 장착합니다.
2. 라우팅 가이드를 통해 케이블을 배선합니다.
3. 시스템 보드 커넥터에 케이블을 연결합니다.
4. Bluetooth 카드를 고정하는 나사를 끼웁니다.
5. 키보드를 장착합니다([키보드 장착](#) 참조).
6. 중앙부 덮개를 장착합니다([중앙부 덮개 장착](#) 참조).
7. 전지가 딸깍 소리가 나면서 제자리에 끼워질 때까지 전지 베이에 밀어 넣습니다.

---

[목차 페이지로 돌아가기](#)

[목차 페이지로 돌아가기](#)

## 카메라(선택사양)

Dell™ Inspiron™ 1545 서비스 설명서

- [카메라 분리](#)
- [카메라 장착](#)

**⚠ 주의:** 컴퓨터 내부 작업을 시작하기 전에 컴퓨터와 함께 제공된 안전 정보를 숙지하십시오. 자세한 안전 모범 사례 정보는 Regulatory Compliance(규정 준수) 홈 페이지([www.dell.com/regulatory\\_compliance](http://www.dell.com/regulatory_compliance))를 참조하십시오.

**⚠ 주의사항:** 정전기 방전을 방지하려면 손목 접지대를 사용하거나 도색되지 않은 금속 표면(예: 컴퓨터 후면의 커넥터)을 주기적으로 만져 접지하십시오.

**⚠ 주의사항:** 시스템 보드의 손상을 방지하려면 컴퓨터 내부에서 작업하기 전에 주 전지([컴퓨터 내부에서 작업하기 전에](#) 참조)를 분리하십시오.

**⚠ 주의사항:** 컴퓨터 수리 작업은 공인된 서비스 기술자만 수행해야 합니다. Dell™의 승인을 받지 않은 서비스 작업으로 인한 손상에 대해서는 보증을 받을 수 없습니다.

### 카메라 분리

1. [시작하기 전에](#)에 설명된 지시를 따릅니다.
2. 디스플레이 조립품을 분리합니다([디스플레이 조립품 분리](#) 참조).
3. 디스플레이 베젤을 분리합니다([디스플레이 베젤 분리](#) 참조).
4. 디스플레이 패널을 분리합니다([디스플레이 패널 분리](#) 참조).
5. 브래킷을 카메라 보드에 고정하는 나사 4개를 분리합니다.
6. 카메라 보드 브래킷을 분리합니다.
7. 카메라 보드의 커넥터에서 카메라 케이블을 분리합니다.
8. 카메라 보드를 분리합니다.

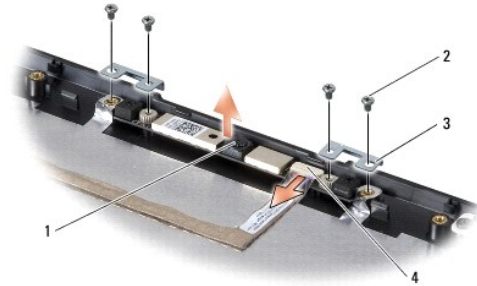

1	카메라	2	나사(4개)
3	카메라 보드 브래킷(2개)	4	카메라 케이블 커넥터

### 카메라 장착

1. 카메라 보드를 나사 구멍 위에 맞춥니다.
2. 카메라 보드 브래킷을 장착합니다.
3. 카메라 보드 브래킷을 디스플레이 프레임에 고정하는 나사 4개를 끼웁니다.
4. 카메라 케이블을 카메라 보드의 커넥터에 연결합니다.

5. 디스플레이 패널을 장착합니다([디스플레이 패널 장착](#) 참조).
6. 디스플레이 베젤을 장착합니다([디스플레이 베젤 장착](#) 참조).
7. 디스플레이 조립품을 장착합니다([디스플레이 조립품 장착](#) 참조).

---

[목차 페이지로 돌아가기](#)

## 중앙부 덮개

### Dell™ Inspiron™ 1545 서비스 설명서

- [중앙부 덮개 분리](#)
- [중앙부 덮개 장착](#)

**⚠ 주의:** 컴퓨터 내부 작업을 시작하기 전에 컴퓨터와 함께 제공된 안전 정보를 숙지하십시오. 자세한 안전 모범 사례 정보는 Regulatory Compliance(규정 준수) 홈 페이지([www.dell.com/regulatory\\_compliance](http://www.dell.com/regulatory_compliance))를 참조하십시오.

⚡ **주의사항:** 정전기 방전을 방지하려면 손목 접지대를 사용하거나 도색되지 않은 금속 표면(예: 컴퓨터 후면의 커넥터)을 주기적으로 만져 접지하십시오.

⚡ **주의사항:** 시스템 보드의 손상을 방지하려면 컴퓨터 내부에서 작업하기 전에 주 전지([컴퓨터 내부에서 작업하기 전에](#) 참조)를 분리하십시오.

⚡ **주의사항:** 컴퓨터 수리 작업은 공인된 서비스 기술자만 수행해야 합니다. Dell™의 승인을 받지 않은 서비스 작업으로 인한 손상에 대해서는 보증을 받을 수 없습니다.

## 중앙부 덮개 분리

1. [시작하기 전에](#)에 설명된 지시를 따릅니다.
2. 중앙부 덮개를 컴퓨터 밑면에 고정하는 나사 2개를 분리합니다.



3. 컴퓨터 뒷면이 위쪽을 향하도록 놓고 디스플레이를 완전히 열어 놓습니다.

⚡ **주의사항:** 중앙부 덮개를 분리할 경우 특히 조심하십시오. 덮개는 충격에 매우 약합니다.

4. 플라스틱 스크라이버로 컴퓨터 후면에서 중앙부 덮개를 위로 들어 올립니다.
5. 컴퓨터에서 중앙부 덮개를 들어 꺼냅니다.



1	중앙부 덮개
---	--------

## 중앙부 덮개 장착

1. 고리를 중앙부 덮개의 아래에 맞추고 덮개를 제자리에 끼워 넣습니다.
2. 컴퓨터를 뒤집어 놓고 중앙부 덮개를 컴퓨터 밑면에 고정하는 나사 2개를 끼웁니다.
3. 전지가 딸락 소리가 나면서 제자리에 끼워질 때까지 전지 베이에 밀어 넣습니다.

---

[목록 페이지로 돌아가기](#)

## 충전기 보드

### Dell™ Inspiron™ 1545 서비스 설명서

- [충전기 보드 분리](#)
- [충전기 보드 장착](#)

**⚠ 주의:** 컴퓨터 내부 작업을 시작하기 전에 컴퓨터와 함께 제공된 안전 정보를 숙지하십시오. 자세한 안전 모범 사례 정보는 Regulatory Compliance(규정 준수) 홈 페이지([www.dell.com/regulatory\\_compliance](http://www.dell.com/regulatory_compliance))를 참조하십시오.

**⚠ 주의사항:** 정전기 방전을 방지하려면 손목 접지대를 사용하거나 도색되지 않은 금속 표면(예: 컴퓨터 후면의 커넥터)을 주기적으로 만져 접지하십시오.

**⚠ 주의사항:** 시스템 보드의 손상을 방지하려면 컴퓨터 내부에서 작업하기 전에 주 전지([컴퓨터 내부에서 작업하기 전에](#) 참조)를 분리하십시오.

**⚠ 주의사항:** 컴퓨터 수리 작업은 공인된 서비스 기술자만 수행해야 합니다. Dell™의 승인을 받지 않은 서비스 작업으로 인한 손상에 대해서는 보증을 받을 수 없습니다.

## 충전기 보드 분리

1. [시작하기 전에](#)에 설명된 지시를 따릅니다.
2. 시스템 보드를 분리합니다([시스템 보드 분리](#) 참조).
3. 충전기 보드를 컴퓨터 밑면에 고정하는 나사 2개를 분리합니다.
4. 컴퓨터 밑면에서 충전기 보드를 들어 꺼냅니다.



1	충전기 보드	2	나사(2개)
---	--------	---	--------

## 충전기 보드 장착

1. 충전기 보드를 컴퓨터 밑면에 놓습니다.
2. 충전기 보드를 컴퓨터 밑면에 고정하는 나사 2개를 끼웁니다.
3. 시스템 보드를 장착합니다([시스템 보드 장착](#) 참조).





[목차 페이지로 돌아가기](#)

## 코인 셀 전지

### Dell™ Inspiron™ 1545 서비스 설명서

- [코인 셀 전지 분리](#)
- [코인 셀 전지 장착](#)

**⚠ 주의:** 컴퓨터 내부 작업을 시작하기 전에 컴퓨터와 함께 제공된 안전 정보를 숙지하십시오. 자세한 안전 모범 사례 정보는 Regulatory Compliance(규정 준수) 홈 페이지([www.dell.com/regulatory\\_compliance](http://www.dell.com/regulatory_compliance))를 참조하십시오.

➡ **주의사항:** 정전기 방전을 방지하려면 손목 접지대를 사용하거나 도색되지 않은 금속 표면(예: 컴퓨터 후면의 커넥터)을 주기적으로 만져 접지하십시오.

➡ **주의사항:** 시스템 보드의 손상을 방지하려면 컴퓨터 내부에서 작업하기 전에 주 전지([컴퓨터 내부에서 작업하기 전에](#) 참조)를 분리하십시오.

➡ **주의사항:** 컴퓨터 수리 작업은 공인된 서비스 기술자만 수행해야 합니다. Dell™의 승인을 받지 않은 서비스 작업으로 인한 손상에 대해서는 보증을 받을 수 없습니다.

## 코인 셀 전지 분리

1. [시작하기 전에](#)에 설명된 지시를 따릅니다.
2. 시스템 보드를 분리합니다([시스템 보드 분리](#) 참조).
3. 시스템 보드를 뒤집어 놓습니다.
4. 플라스틱 스크라이버로 코인 셀 전지를 앞으로 민 다음 위로 들어 올려 슬롯에서 분리합니다.

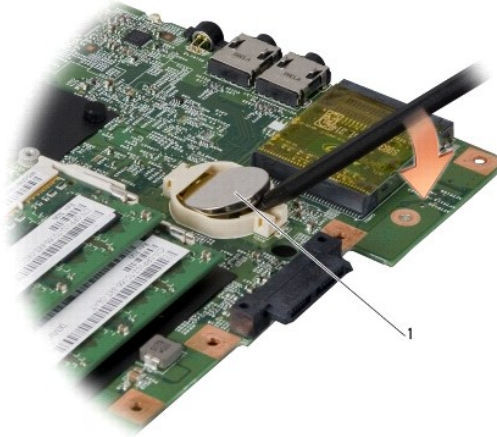

1	코인 셀 전지
---	---------

## 코인 셀 전지 장착

1. 양극(+) 방향이 위로 향하도록 코인 셀 전지를 장착합니다.
2. 시스템 보드를 장착합니다([시스템 보드 장착](#) 참조).

[목차 페이지로 돌아가기](#)

## 프로세서

### Dell™ Inspiron™ 1545 서비스 설명서

- [프로세서 분리](#)
- [프로세서 장착](#)

**⚠ 주의:** 컴퓨터 내부 작업을 시작하기 전에 컴퓨터와 함께 제공된 안전 정보를 숙지하십시오. 자세한 안전 모범 사례 정보는 Regulatory Compliance(규정 준수) 홈 페이지([www.dell.com/regulatory\\_compliance](http://www.dell.com/regulatory_compliance))를 참조하십시오.

- ➡ **주의사항:** 정전기 방전을 방지하려면 손목 접지대를 사용하거나 도색되지 않은 금속 표면(예: 컴퓨터 후면의 커넥터)을 주기적으로 만져 접지하십시오.
- ➡ **주의사항:** 프로세서를 분리 또는 장착할 때 ZIF 소켓 램 나사 및 프로세서가 접촉하는 것을 방지하려면 램 나사를 돌릴 때 프로세서 중앙을 살짝 누르십시오.
- ➡ **주의사항:** 프로세서의 손상을 방지하려면 램 나사를 돌릴 때 드라이버가 프로세서에 수직이 되도록 잠으십시오.
- ➡ **주의사항:** 시스템 보드의 손상을 방지하려면 컴퓨터 내부에서 작업하기 전에 주 전지([컴퓨터 내부에서 작업하기 전에](#) 참조)를 분리하십시오.
- ➡ **주의사항:** 컴퓨터 수리 작업은 공인된 서비스 기술자만 수행해야 합니다. Dell™의 승인을 받지 않은 서비스 작업으로 인한 손상에 대해서는 보증을 받을 수 없습니다.

## 프로세서 분리

1. [시작하기 전에](#)에 설명된 지시를 따릅니다.
2. 밀면 덮개를 분리합니다([밀면 덮개 분리](#) 참조).
3. 프로세서 방열판을 분리합니다([프로세서 방열판 분리](#) 참조).
- ➡ **주의사항:** 프로세서를 분리할 경우 똑바로 위로 잡아 당기십시오. 프로세서의 핀이 구부러지지 않도록 주의하십시오.
4. ZIF 소켓을 풀려면 소형 일자 드라이버를 사용하여 ZIF 소켓 램 나사를 시계 반대 방향으로 램이 멈출 때까지 돌립니다.  
ZIF 소켓 램 나사는 프로세서를 시스템 보드에 고정시킵니다. ZIF 소켓 램 나사의 화살표를 기록합니다.

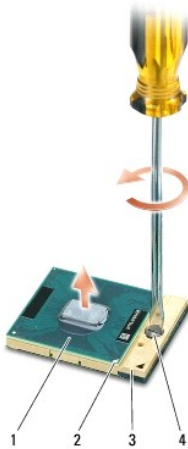

1	프로세서	2	프로세서 핀 1 모서리	3	ZIF 소켓
4	ZIF 소켓 램 나사				

5. 프로세서 추출 도구를 사용하여 프로세서를 분리합니다.

## 프로세서 장착

➡ **주의사항:** 프로세서를 장착하기 전에 램 나사가 완전히 열려 있는지 확인하십시오. 프로세서를 ZIF 소켓에 올바르게 장착할 때 힘을 가할 필요가 없습니다.

➡ **주의사항:** 프로세서가 올바르게 장착되지 않으면 연결이 끊어지거나 프로세서와 ZIF 소켓이 영구적으로 손상될 수 있습니다.

1. 프로세서 핀 1 모서리가 ZIF 소켓의 삼각형을 가리키도록 맞추고 프로세서를 ZIF 소켓에 끼워 넣습니다.

프로세서가 올바르게 장착되면 모서리 4개가 모두 동일한 높이로 맞춰집니다. 높이가 다른 프로세서 모서리가 하나 이상 있으면 프로세서가 올바르게 장착되지 않은 것입니다.

➡ **주의사항:** 프로세서를 분리 또는 장착할 때 ZIF 소켓 램 나사 및 프로세서가 접촉하는 것을 방지하려면 램 나사를 돌릴 때 프로세서 중앙을 살짝 누르십시오.

2. 램 나사를 시계 방향으로 돌려 ZIF 소켓을 조여 프로세서를 시스템 보드에 고정합니다.
3. 열 냉각 패드의 접착 시트를 떼어내고 방열판에서 프로세서를 덮는 부분에 패드를 붙입니다.
4. 프로세서 방열판을 장착합니다([프로세서 방열판 장착](#) 참조).
5. 밀면 덮개를 장착합니다([밀면 덮개 장착](#) 참조).
6. 전지가 윙크 소리가 나면서 제자리에 끼워질 때까지 전지 베이에 밀어 넣습니다.
7. BIOS 업그레이드 CD를 사용하여 BIOS를 업데이트합니다([BIOS 플래시](#) 참조).

---

[목차 페이지로 돌아가기](#)

[목차 페이지로 돌아가기](#)

## 프로세서 방열판

### Dell™ Inspiron™ 1545 서비스 설명서

- [프로세서 방열판 분리](#)
- [프로세서 방열판 장착](#)

**⚠ 주의:** 컴퓨터 내부 작업을 시작하기 전에 컴퓨터와 함께 제공된 안전 정보를 숙지하십시오. 자세한 안전 모범 사례 정보는 Regulatory Compliance(규정 준수) 홈 페이지([www.dell.com/regulatory\\_compliance](http://www.dell.com/regulatory_compliance))를 참조하십시오.

**⚠ 주의사항:** 정전기 방전을 방지하려면 손목 접지대를 사용하거나 도색되지 않은 금속 표면(예: 컴퓨터 후면의 커넥터)을 주기적으로 만져 접지하십시오.

**⚠ 주의사항:** 시스템 보드의 손상을 방지하려면 컴퓨터 내부에서 작업하기 전에 주 전지([컴퓨터 내부에서 작업하기 전에](#) 참조)를 분리하십시오.

**⚠ 주의사항:** 컴퓨터 수리 작업은 공인된 서비스 기술자만 수행해야 합니다. Dell™의 승인을 받지 않은 서비스 작업으로 인한 손상에 대해서는 보증을 받을 수 없습니다.

## 프로세서 방열판 분리

1. [시작하기 전에](#)에 설명된 지시를 따릅니다.
2. 밀면 덮개를 분리합니다([밀면 덮개 분리](#) 참조).
3. 프로세서 방열판을 시스템 보드에 고정하는 조임 나사 5개를 풉니다.

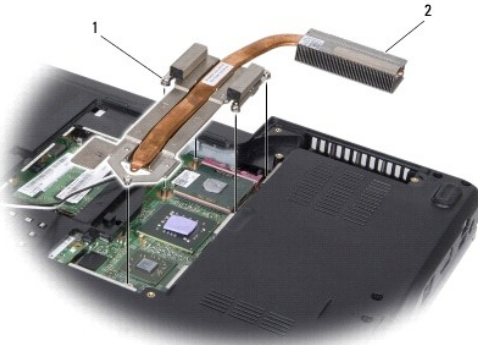

1	조임 나사(5개)	2	프로세서 방열판
---	-----------	---	----------

4. 컴퓨터에서 프로세서 방열판을 들어 꺼냅니다.

## 프로세서 방열판 장착

**ⓘ 주:** 기존 프로세서 및 프로세서 방열판을 함께 다시 설치하면 기존 열 냉각 패드를 다시 사용할 수 있습니다. 프로세서 또는 프로세서 방열판을 장착할 경우에는 키트에 제공된 열 냉각 패드를 사용하여 열 전도성을 확보하십시오.

**ⓘ 주:** 이 절차에서는 프로세서 방열판을 이미 분리하여 다시 장착할 준비가 된 것으로 가정합니다.

1. 열 냉각 패드의 접착 시트를 떼어내고 방열판에서 프로세서를 덮는 부분에 패드를 붙입니다.
2. 프로세서 방열판을 시스템 보드에 놓습니다.
3. 프로세서 방열판을 시스템 보드에 고정하는 조임 나사 5개를 조입니다.

4. 밀면 덮개를 장착합니다([밀면 덮개 장착](#) 참조).
5. 전지가 딸깍 소리가 나면서 제자리에 끼워질 때까지 전지 베이에 밀어 넣습니다.

---

[목록 페이지로 돌아가기](#)

[목차 페이지로 돌아가기](#)

## 도터 보드

### Dell™ Inspiron™ 1545 서비스 설명서

- [도터 보드 분리](#)
- [도터 보드 장착](#)

**⚠ 주의:** 컴퓨터 내부 작업을 시작하기 전에 컴퓨터와 함께 제공된 안전 정보를 숙지하십시오. 자세한 안전 모범 사례 정보는 Regulatory Compliance(규정 준수) 홈 페이지([www.dell.com/regulatory\\_compliance](http://www.dell.com/regulatory_compliance))를 참조하십시오.

➡ **주의사항:** 정전기 방전을 방지하려면 손목 접지대를 사용하거나 도색되지 않은 금속 표면(예: 컴퓨터 후면 패널)을 주기적으로 만져 접지하십시오.

➡ **주의사항:** 시스템 보드의 손상을 방지하려면 컴퓨터 내부에서 작업하기 전에 주 전지([컴퓨터 내부에서 작업하기 전에](#) 참조)를 분리하십시오.

➡ **주의사항:** 컴퓨터 수리 작업은 공인된 서비스 기술자만 수행해야 합니다. Dell™의 승인을 받지 않은 서비스 작업으로 인한 손상에 대해서는 보증을 받을 수 없습니다.

## 도터 보드 분리

1. [시작하기 전에](#)에 설명된 지시를 따릅니다.
2. 손목 받침대를 분리합니다([손목 받침대 분리](#) 참조).
3. 도터 보드를 고정하는 나사 3개를 분리합니다.
4. 컴퓨터에서 도터 보드를 들어 꺼냅니다.

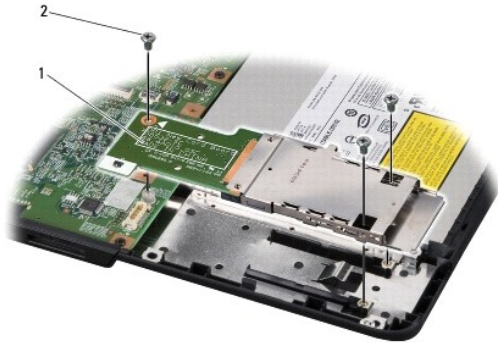

1	도터 보드	2	나사(3개)
---	-------	---	--------

## 도터 보드 장착

1. 도터 보드를 시스템 보드 커넥터와 컴퓨터 밑면의 나사 구멍에 맞춥니다.
2. 도터 보드를 고정하는 나사 3개를 끼웁니다.
- ➡ **주의사항:** 컴퓨터의 전원을 켜기 전에 나사를 모두 끼우고 컴퓨터 내부에 남아 있는 나사가 있는지 확인하십시오. 이렇게 하지 않으면 컴퓨터가 손상될 수 있습니다.
3. 손목 받침대를 장착합니다([손목 받침대 장착](#) 참조).

[목차 페이지로 돌아가기](#)

[목차 페이지로 돌아가기](#)

## 디스플레이

### Dell™ Inspiron™ 1545 서비스 설명서

- [디스플레이 조립품](#)
- [디스플레이 배젤](#)
- [디스플레이 패널](#)
- [디스플레이 패널 케이블](#)
- [디스플레이 인버터](#)

**⚠ 주의:** 컴퓨터 내부 작업을 시작하기 전에 컴퓨터와 함께 제공된 안전 정보를 숙지하십시오. 자세한 안전 모범 사례 정보는 Regulatory Compliance(규정 준수) 홈 페이지([www.dell.com/regulatory\\_compliance](http://www.dell.com/regulatory_compliance))를 참조하십시오.

➡ **주의사항:** 정전기 방전을 방지하려면 손목 접지대를 사용하거나 도색되지 않은 금속 표면(예: 컴퓨터 후면의 커넥터)을 주기적으로 만져 접지하십시오.

➡ **주의사항:** 시스템 보드의 손상을 방지하려면 컴퓨터 내부에서 작업하기 전에 주 전지([컴퓨터 내부에서 작업하기 전에](#) 참조)를 분리하십시오.

➡ **주의사항:** 컴퓨터 수리 작업은 공인된 서비스 기술자만 수행해야 합니다. Dell™의 승인을 받지 않은 서비스 작업으로 인한 손상에 대해서는 보증을 받을 수 없습니다.

## 디스플레이 조립품

### 디스플레이 조립품 분리

🔍 **주:** 미니 카드의 위치는 해당 컴퓨터에 지원되는 디스플레이 어댑터에 따라 변경될 수 있습니다. 컴퓨터에서 디스플레이 어댑터를 찾으려면 시작 → 제어판 → 시스템 → 장치 관리자 → 디스플레이 어댑터를 클릭하십시오.

1. [시작하기 전에](#)에 설명된 지시를 따릅니다.
2. 중앙부 덮개를 분리합니다([중앙부 덮개 분리](#) 참조).
3. 밑면 덮개를 분리합니다([밑면 덮개 분리](#) 참조).
4. 해당하는 경우 미니 카드에서 미니 카드 케이블을 분리합니다.
5. 케이블 배선을 기록하고 해당 라우팅 가이드에서 조심스럽게 미니 카드 안테나 케이블을 분리합니다.

ATI Mobility Radeon:

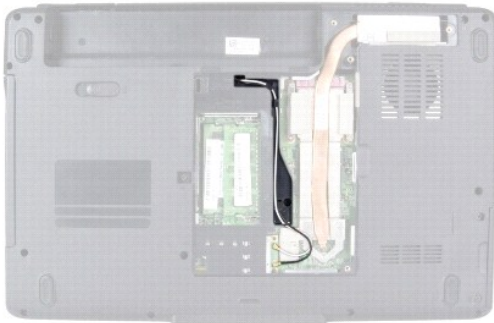

Mobile Intel® GMA:



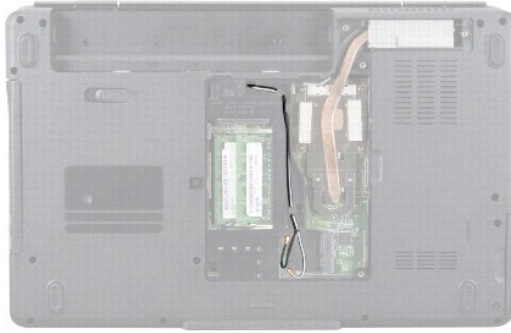

6. 컴퓨터 밑면에서 나사 2개를 분리합니다.



7. 컴퓨터를 뒤집어 놓습니다.

8. 키보드를 분리합니다([키보드 분리](#) 참조).

9. 케이블 배선을 기록하고 해당 라우팅 가이드에서 조심스럽게 미니 카드 안테나 케이블을 분리하고 케이블이 컴퓨터 밑면에서 떨어져 있도록 시스템 보드를 통해 케이블을 당겨 빼냅니다.

10. 디스플레이 케이블 당김 램을 당겨 시스템 보드의 커넥터에서 디스플레이 케이블을 분리합니다.

11. 시스템 보드 커넥터에서 선택사양인 카메라 케이블을 분리합니다.

12. 케이블 배선을 기록하고 해당 라우팅 가이드에서 조심스럽게 케이블을 분리합니다.

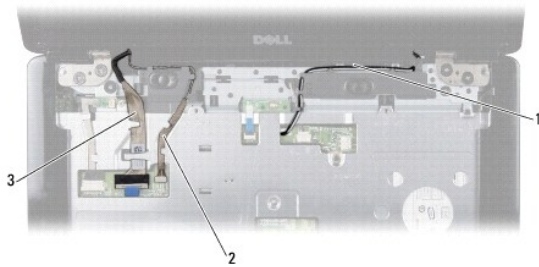

1	미니 카드 안테나 케이블 라우팅	2	카메라 케이블 라우팅(선택사양)
3	디스플레이 케이블 라우팅		

13. 디스플레이 조립품을 고정하는 나사 4개(양쪽에 2개씩)를 분리합니다.

14. 컴퓨터에서 디스플레이 조립품을 들어 꺼냅니다.

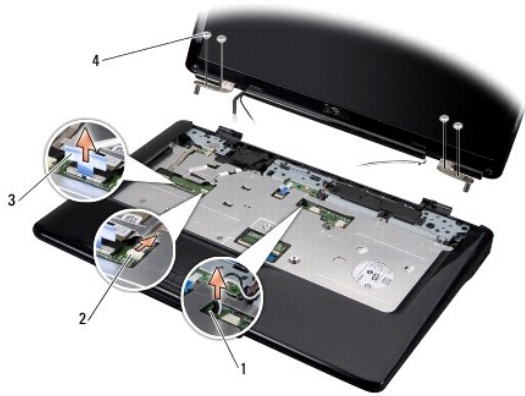

1	미니 카드 안테나 케이블 라우팅 슬롯	2	카메라 케이블 커넥터(선택사양)
3	디스플레이 케이블 당김 탭	4	나사(4개)

## 디스플레이 조립품 장착

1. 디스플레이 조립품을 제자리에 놓고 디스플레이 조립품을 고정하는 나사 4개(양쪽에 2개씩)를 끼웁니다.
2. 라우팅 가이드를 통해 선택사양인 카메라 케이블과 디스플레이 케이블을 배선하고 해당 시스템 보드 커넥터에 케이블을 연결합니다.
3. 미니 카드 안테나 케이블을 손목 받침대의 라우팅 가이드와 시스템 보드로 연결합니다.
4. 키보드를 장착합니다([키보드 장착](#) 참조).
5. 중앙부 덮개를 장착합니다([중앙부 덮개 장착](#) 참조).
6. 컴퓨터 밑면에 나사 2개를 끼웁니다.
7. 컴퓨터를 뒤집어 놓고 라우팅 가이드를 통해 미니 카드 안테나 케이블을 배선합니다.
8. 미니 카드에 적절한 안테나 케이블을 연결합니다. 다음 표에는 컴퓨터에 지원되는 미니 카드의 안테나 케이블 색상표가 제공됩니다.

미니 카드의 커넥터	안테나 케이블 색상표
WLAN(안테나 케이블 2개)	
주 WLAN(흰색 삼각형)	흰색
보조 WLAN(검은색 삼각형)	검은색

9. 밑면 덮개를 장착합니다([밑면 덮개 장착](#) 참조).

⚠ **주의사항:** 컴퓨터의 전원을 켜기 전에 나사를 모두 끼우고 컴퓨터 내부에 남아 있는 나사가 있는지 확인하십시오. 이렇게 하지 않으면 컴퓨터가 손상될 수 있습니다.

10. 전지가 딸깍 소리가 나면서 제자리에 끼워질 때까지 전지 베이에 밀어 넣습니다.

## 디스플레이 베젤

### 디스플레이 베젤 분리

⚠ **주의사항:** 디스플레이 베젤은 충격에 약하므로 베젤을 분리할 때 손상되지 않도록 조심합니다.

1. 디스플레이 조립품을 분리합니다([디스플레이 조립품 분리](#) 참조).
2. 고무 나사 덮개 6개를 분리합니다.
3. 조임 나사와 디스플레이 베젤을 고정하는 나사 5개를 분리합니다.
4. 손가락으로 조심스럽게 디스플레이 베젤의 내부 모서리를 들어 올립니다.
5. 디스플레이 베젤을 분리합니다.



1	디스플레이 베젤	2	나사(5개)
3	고무 나사 덮개(6개)	4	조임 나사

## 디스플레이 베젤 장착

1. 디스플레이 베젤을 디스플레이 패널 위에 다시 맞추고 조심스럽게 제자리에 끼워 넣습니다.
2. 나사 5개를 끼우고 조임 나사를 조입니다.
3. 고무 나사 덮개 6개를 끼웁니다.
4. 디스플레이 조립품을 장착합니다([디스플레이 조립품 장착](#) 참조).

## 디스플레이 패널

### 디스플레이 패널 분리

1. 디스플레이 조립품을 분리합니다([디스플레이 조립품 분리](#) 참조).
2. 디스플레이 베젤을 분리합니다([디스플레이 베젤](#) 참조).
3. 디스플레이 패널을 고정하는 나사 2개를 분리합니다.
4. 인버터 보드를 고정하는 나사 2개를 분리합니다.

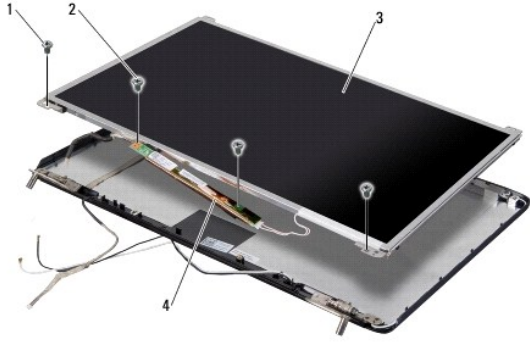

1	디스플레이 패널 나사(2개)	2	인버터 보드 나사(2개)
3	디스플레이 패널	4	인버터 보드

5. 인버터 보드 양쪽의 커넥터에서 케이블을 분리합니다.
6. 디스플레이 패널 케이블을 분리합니다([디스플레이 패널 케이블 분리](#) 참조).
7. 디스플레이 패널 브래킷을 디스플레이 패널에 고정하는 나사 6개(양쪽에 3개씩)를 분리합니다.

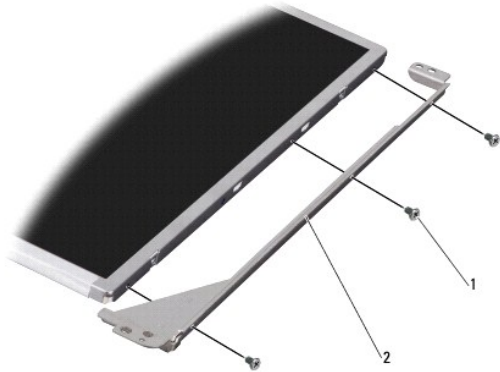

1	나사(6개)	2	디스플레이 패널 브래킷(2개)
---	--------	---	------------------

## 디스플레이 패널 장착

1. 나사 6개(양쪽에 3개씩)를 끼워 디스플레이 브래킷을 디스플레이 패널 브래킷에 장착합니다.
  2. 디스플레이 패널 케이블을 장착합니다([디스플레이 패널 케이블 장착](#) 참조).
  3. 변환기 보드 양쪽의 커넥터에 케이블을 연결합니다.
  4. 디스플레이 패널과 인버터 보드를 디스플레이 덮개에 맞춥니다.
  5. 디스플레이 패널을 고정하는 나사 2개를 끼웁니다.
  6. 인버터 보드를 고정하는 나사 2개를 끼웁니다.
  7. 디스플레이 베젤을 장착합니다([디스플레이 베젤 장착](#) 참조).
  8. 디스플레이 조립품을 장착합니다([디스플레이 조립품 장착](#) 참조).
-

## 디스플레이 패널 케이블

### 디스플레이 패널 케이블 분리

 주: 디스플레이 패널 케이블 및 커넥터는 주문한 디스플레이 패널에 따라 다를 수 있습니다.

1. 디스플레이 조립품을 분리합니다([디스플레이 조립품 분리](#) 참조).
2. 디스플레이 베젤을 분리합니다([디스플레이 베젤](#) 참조).
3. 디스플레이 패널을 분리합니다([디스플레이 패널](#) 참조).
4. 디스플레이 패널을 뒤집어 깨끗한 작업대 표면에 놓습니다.

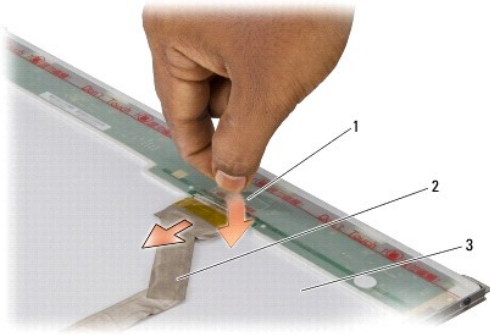

1	디스플레이 패널 케이블을 상단의 커넥터에 고정하는 테이프	2	디스플레이 패널 케이블
3	디스플레이 패널 추연		

5. 디스플레이 패널 케이블을 상단의 커넥터에 고정하는 테이프를 들고 커넥터에서 케이블을 분리합니다.

### 디스플레이 패널 케이블 장착

1. 디스플레이 케이블을 상단의 커넥터에 다시 연결합니다.
2. 디스플레이 패널을 장착합니다([디스플레이 패널 장착](#) 참조).
3. 디스플레이 베젤을 장착합니다([디스플레이 베젤 장착](#) 참조).
4. 디스플레이 조립품을 장착합니다([디스플레이 조립품 장착](#) 참조).

---

## 디스플레이 인버터

### 디스플레이 인버터 분리

1. 디스플레이 조립품을 분리합니다([디스플레이 조립품 분리](#) 참조).
2. 디스플레이 베젤을 분리합니다([디스플레이 베젤 분리](#) 참조).
3. 디스플레이 패널을 분리합니다([디스플레이 패널 분리](#) 참조).

- 인버터 보드 양쪽의 커넥터에서 케이블을 분리합니다.

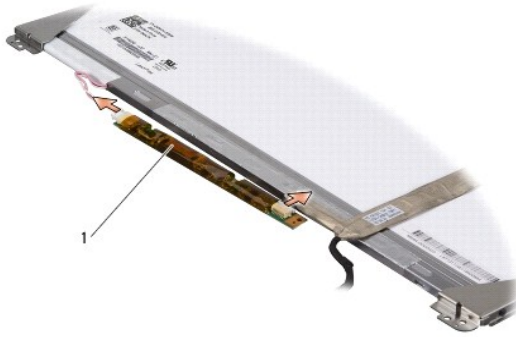

1	인버터 보드
---	--------

- 디스플레이 패널에서 인버터 보드를 들어 올립니다.

## 디스플레이 인버터 장착

- 변환기 보드 양쪽의 커넥터에 케이블을 연결합니다.
- 디스플레이 패널을 장착합니다([디스플레이 패널 장착](#) 참조).
- 디스플레이 베젤을 장착합니다([디스플레이 베젤 장착](#) 참조).
- 디스플레이 조립품을 장착합니다([디스플레이 조립품 장착](#) 참조).

---

[목록 페이지로 돌아가기](#)

## 열 팬

### Dell™ Inspiron™ 1545 서비스 설명서

- [열 팬 분리](#)
- [열 팬 장착](#)

**⚠ 주의:** 컴퓨터 내부 작업을 시작하기 전에 컴퓨터와 함께 제공된 안전 정보를 숙지하십시오. 자세한 안전 모범 사례 정보는 Regulatory Compliance(규정 준수) 홈 페이지([www.dell.com/regulatory\\_compliance](http://www.dell.com/regulatory_compliance))를 참조하십시오.

**⚠ 주의사항:** 정전기 방전을 방지하려면 손목 접지대를 사용하거나 도색되지 않은 금속 표면(예: 컴퓨터 후면의 커넥터)을 주기적으로 만져 접지하십시오.

**⚠ 주의사항:** 시스템 보드의 손상을 방지하려면 컴퓨터 내부에서 작업하기 전에 주 전지([컴퓨터 내부에서 작업하기 전에](#) 참조)를 분리하십시오.

**⚠ 주의사항:** 컴퓨터 수리 작업은 공인된 서비스 기술자만 수행해야 합니다. Dell™의 승인을 받지 않은 서비스 작업으로 인한 손상에 대해서는 보증을 받을 수 없습니다.

## 열 팬 분리

1. [시작하기 전에](#)에 설명된 지시를 따릅니다.
2. 시스템 보드를 분리합니다([시스템 보드 분리](#) 참조).
3. 열 팬을 컴퓨터 밑면에 고정하는 나사 2개를 분리합니다.
4. 컴퓨터 밑면에서 열 팬을 들어 꺼냅니다.

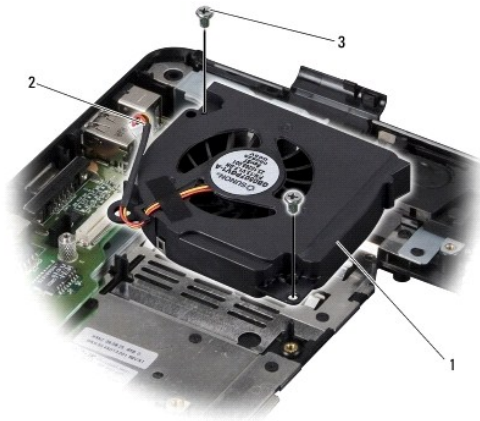

1	열 팬	2	열 팬 케이블
3	나사(2개)		

## 열 팬 장착

**🔧 주:** 기존 프로세서 및 프로세서 방열판을 함께 다시 설치하면 기존 열 냉각 패드를 다시 사용할 수 있습니다. 프로세서 또는 프로세서 방열판을 장착할 경우에는 키트에 제공된 열 냉각 패드를 사용하여 열 전도성을 확보하십시오.

**🔧 주:** 이 절차에서는 열 팬을 이미 분리하여 다시 장착할 준비가 된 것으로 가정합니다.

1. 열 팬을 장착합니다.
2. 팬을 컴퓨터 밑면에 고정하는 나사 2개를 끼웁니다.
3. 시스템 보드를 장착합니다([시스템 보드 장착](#) 참조).

---

[목록 페이지로 돌아가기](#)



## 하드 드라이브

### Dell™ Inspiron™ 1545 서비스 설명서

- [하드 드라이브 분리](#)
- [하드 드라이브 장착](#)

- ⚠ **주의:** 드라이브가 과열된 상태의 컴퓨터에서 하드 드라이브를 분리하는 경우 하드 드라이브의 금속 부분을 만지지 마십시오.
- ⚠ **주의:** 컴퓨터 내부 작업을 시작하기 전에 컴퓨터와 함께 제공된 안전 정보를 숙지하십시오. 자세한 안전 모범 사례 정보는 Regulatory Compliance(규정 준수)를 페이지([www.dell.com/regulatory\\_compliance](http://www.dell.com/regulatory_compliance))를 참조하십시오.
- ➡ **주의사항:** 데이터 손실을 방지하려면 하드 드라이브를 분리하기 전에 컴퓨터의 전원을 끄십시오([컴퓨터 끄기](#) 참조). 컴퓨터가 켜져 있거나 절전 상태인 경우에는 하드 드라이브를 분리하지 마십시오.
- ➡ **주의사항:** 하드 드라이브는 충격에 약하므로 하드 드라이브를 다룰 경우 조심스럽게 다루십시오.
- ➡ **주의사항:** 시스템 보드의 손상을 방지하려면 컴퓨터 내부에서 작업하기 전에 주 전지([컴퓨터 내부에서 작업하기 전에](#) 참조)를 분리하십시오.
- ➡ **주의사항:** 컴퓨터 수리 작업은 공인된 서비스 기술자만 수행해야 합니다. Dell™의 승인을 받지 않은 서비스 작업으로 인한 손상에 대해서는 보증을 받을 수 없습니다.
- 📌 **주:** Dell은 자사에서 구입하지 않은 하드 드라이브는 지원하지 않으며 호환성도 보증하지 않습니다.
- 📌 **주:** Dell에서 구입하지 않은 하드 드라이브를 설치하는 경우, 새 하드 드라이브에 운영 체제, 드라이버 및 유틸리티를 설치해야 합니다(자세한 내용은 [Dell 기술 설명서](#) 참조).

## 하드 드라이브 분리

1. [시작하기 전에](#)에 설명된 지시를 따릅니다.
  2. 하드 드라이브 조립품을 컴퓨터 밑면에 고정하는 나사 2개를 분리합니다.
  3. 베이에서 하드 드라이브 조립품을 밀어 꺼냅니다.
- ➡ **주의사항:** 컴퓨터에 하드 드라이브를 설치하지 않은 경우 정전기 방지 포장재로 싸서 보관하십시오(컴퓨터와 함께 제공된 안전 지침에서 "정전기 방전 방지" 참조).

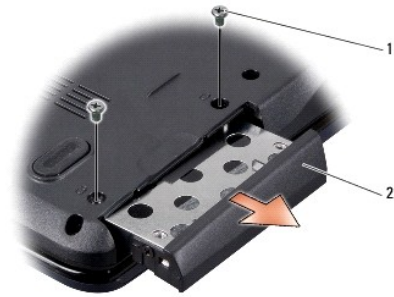

1	나사(2개)	2	하드 드라이브 조립품
---	--------	---	-------------

4. 하드 드라이브 케이지와 베젤을 하드 드라이브에 고정하는 나사 2개(양쪽에 1개씩)를 분리합니다.
5. 하드 드라이브 베젤을 분리합니다.
6. 하드 드라이브에서 하드 드라이브 케이지를 들어 꺼냅니다.

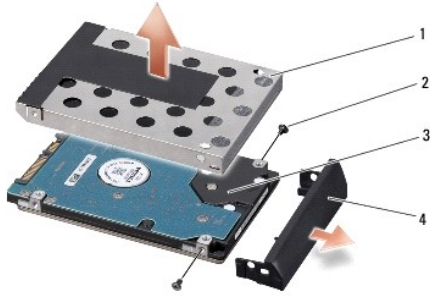

1	하드 드라이브 케이지	2	나사(2개)
3	하드 드라이브	4	하드 드라이브 베젤

## 하드 드라이브 장착

1. 새 드라이브의 포장을 벗깁니다.

하드 드라이브를 보관하거나 운반할 경우 사용할 수 있도록 기존의 포장재를 보관하십시오.

**주의사항:** 조심스럽게 힘을 가하여 드라이브를 밀어 넣으십시오. 무리하게 힘을 가하면 커넥터가 손상될 수도 있습니다.

2. 하드 드라이브 케이지와 하드 드라이브 베젤을 장착합니다.
3. 하드 드라이브 케이지와 베젤을 하드 드라이브에 고정하는 나사 2개(양쪽에 1개씩)를 끼웁니다.
4. 하드 드라이브 조립품을 베이로 밀어 넣습니다.
5. 하드 드라이브 조립품을 컴퓨터 밀면에 고정하는 나사 2개를 끼웁니다.

**주의사항:** 컴퓨터의 전원을 켜기 전에 나사를 모두 끼우고 컴퓨터 내부에 남아 있는 나사가 있는지 확인하십시오. 이렇게 하지 않으면 컴퓨터가 손상될 수 있습니다.

6. 전지가 딸깍 소리가 나면서 제자리에 끼워질 때까지 전지 베이에 밀어 넣습니다.
7. 필요한 경우 컴퓨터에 운영 체제를 설치합니다(*Dell 기술 설명서 참조*).
8. 필요한 경우 컴퓨터에 드라이버 및 유틸리티를 설치합니다(*Dell 기술 설명서 참조*).

[목록 페이지로 돌아가기](#)

[목차 페이지로 돌아가기](#)

## 키보드

### Dell™ Inspiron™ 1545 서비스 설명서

- [키보드 분리](#)
- [키보드 장착](#)

**⚠ 주의:** 컴퓨터 내부 작업을 시작하기 전에 컴퓨터와 함께 제공된 안전 정보를 숙지하십시오. 자세한 안전 모범 사례 정보는 Regulatory Compliance(규정 준수) 홈 페이지([www.dell.com/regulatory\\_compliance](http://www.dell.com/regulatory_compliance))를 참조하십시오.

- ⚠ **주의사항:** 정전기 방전을 방지하려면 손목 지지대를 사용하거나 도색되지 않은 금속 표면(예: 컴퓨터 후면의 커넥터)을 주기적으로 만져 방지하십시오.
- ⚠ **주의사항:** 시스템 보드의 손상을 방지하려면 컴퓨터 내부에서 작업하기 전에 주 전지([컴퓨터 내부에서 작업하기 전에](#) 참조)를 분리하십시오.
- ⚠ **주의사항:** 컴퓨터 수리 작업은 공인된 서비스 기술자만 수행해야 합니다. Dell™의 승인을 받지 않은 서비스 작업으로 인한 손상에 대해서는 보증을 받을 수 없습니다.

## 키보드 분리

1. [시작하기 전에](#)에 설명된 지시를 따릅니다.
  2. 중앙부 덮개를 분리합니다([중앙부 덮개 분리](#) 참조).
  3. 키보드 상단에서 나사 2개를 분리합니다.
- ⚠ **주의사항:** 키보드의 키 캡은 충격에 약하고 쉽게 빠질 수 있으며 장착하는 데 시간이 많이 소모됩니다. 키보드를 만지거나 분리할 경우 조심하십시오.
  - ⚠ **주의사항:** 키보드를 만지거나 분리할 경우 특히 조심하십시오. 그렇지 않으면 디스플레이 패널이 굽힐 수 있습니다.
4. 컴퓨터에서 조심스럽게 키보드를 밀어 꺼내고 키보드 커넥터에 접근할 수 있도록 뒤집어 놓습니다. 키보드를 너무 세게 당기지 마십시오.



1	키보드	2	나사(2개)
3	키보드 탭(6개)	4	커넥터 래치
5	키보드 케이블		

5. 키보드 케이블을 시스템 보드 커넥터에 고정하는 커넥터 래치를 들어 꺼내고 케이블을 분리합니다.
6. 컴퓨터에서 키보드를 들어 꺼냅니다.

## 키보드 장착

1. 키보드 케이블을 시스템 보드 커넥터에 밀어 넣고 키보드 케이블을 시스템 보드 커넥터에 고정하는 커넥터 래치를 누릅니다.
2. 키보드 하단의 램을 손목 받침대의 슬롯에 맞추고 키보드를 손목 받침대 아래에 밀어 넣습니다.

 **주의사항:** 키보드의 키 캡은 충격에 약하고 쉽게 빠질 수 있으며 장착하는 데 시간이 많이 소요됩니다. 키보드를 만지거나 분리할 경우 조심하십시오.

3. 키보드 상단에 나사 2개를 끼웁니다.
4. 중앙부 덮개를 장착합니다 ([중앙부 덮개 장착](#) 참조).
5. 전지가 딸깍 소리가 나면서 제자리에 끼워질 때까지 전지 베이에 밀어 넣습니다.

---

[목록 페이지로 돌아가기](#)

## 메모리

### Dell™ Inspiron™ 1545 서비스 설명서

- [메모리 모듈 분리](#)
- [메모리 모듈 장착](#)

**⚠ 주의:** 컴퓨터 내부 작업을 시작하기 전에 컴퓨터와 함께 제공된 안전 정보를 숙지하십시오. 자세한 안전 모범 사례 정보는 Regulatory Compliance(규정 준수) 홈 페이지([www.dell.com/regulatory\\_compliance](http://www.dell.com/regulatory_compliance))를 참조하십시오.

- ⚡ **주의사항:** 정전기 방전을 방지하려면 손목 접지대를 사용하거나 도색되지 않은 금속 표면(예: 컴퓨터 후면의 커넥터)을 주기적으로 만져 접지하십시오.
- ⚡ **주의사항:** 시스템 보드의 손상을 방지하려면 컴퓨터 내부에서 작업하기 전에 주 전지([컴퓨터 내부에서 작업하기 전에](#) 참조)를 분리하십시오.
- ⚡ **주의사항:** 컴퓨터 수리 작업은 공인된 서비스 기술자만 수행해야 합니다. Dell™의 승인을 받지 않은 서비스 작업으로 인한 손상에 대해서는 보증을 받을 수 없습니다.

컴퓨터 메모리 용량은 시스템 보드에 메모리 모듈을 설치하여 증가시킬 수 있습니다. 해당 컴퓨터에 지원되는 메모리에 대한 자세한 내용은 [설치 설명서](#)에서 " 사양"을 참조하십시오. 이 컴퓨터에서 사용할 수 있는 메모리 모듈만 설치합니다.

**📌 주:** Dell에서 구입한 메모리 모듈은 컴퓨터 보증에 적용됩니다.

해당 컴퓨터에는 컴퓨터 하단에서 사용자가 접근할 수 있는 SODIMM 소켓이 2개 있습니다. DIMM B 메모리 모듈은 컴퓨터 하단의 DIMM A 메모리 모듈 바로 위에 있습니다.

- ⚡ **주의사항:** 두 개의 커넥터에 메모리 모듈을 설치할 경우 "DIMM A"라고 표시된 커넥터에 메모리 모듈을 설치한 다음 "DIMM B"라고 표시된 커넥터에 메모리 모듈을 설치하십시오.

## 메모리 모듈 분리

1. [시작하기 전에](#)에 설명된 지시를 따릅니다.

2. 밀면 덮개를 분리합니다([밀면 덮개 분리](#) 참조).

- ⚡ **주의사항:** 메모리 모듈 커넥터의 손상을 방지하려면 메모리 모듈 고정 클립을 벌릴 때 도구를 사용하지 마십시오.

3. 모듈이 튀어나올 때까지 메모리 모듈 커넥터의 양끝에 있는 고정 클립을 손끝으로 조심스럽게 벌립니다.

4. 메모리 모듈을 커넥터에서 분리합니다.

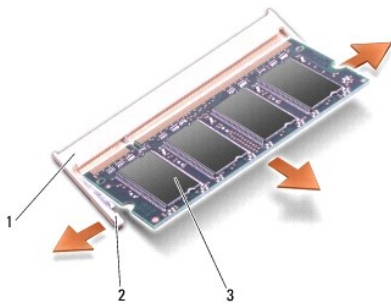

1	메모리 모듈 커넥터	2	고정 클립(2개)
3	메모리 모듈		

## 메모리 모듈 장착

1. 메모리 모듈 모서리에 있는 노치를 메모리 모듈 커넥터의 램에 맞춥니다.

2. 모듈을 45도 각도로 슬롯에 단단히 밀어 넣고 딸깍 소리가 나면서 제자리에 고정될 때까지 모듈을 아래로 눌러 넣습니다. 소리가 나지 않으면 모듈을 분리했다가 다시 설치하십시오.

**주:** 메모리 모듈이 제대로 설치되어 있지 않으면 컴퓨터가 올바르게 부팅되지 않을 수 있습니다.

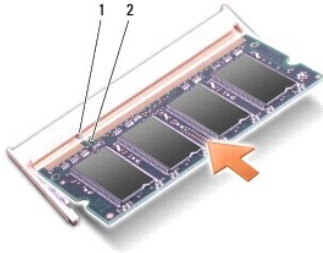

1	탭	2	노치
---	---	---	----

**주의사항:** 메모리 덮개를 닫기 어려운 경우 메모리 모듈을 분리했다가 다시 설치하십시오. 덮개를 강제로 닫으면 컴퓨터가 손상될 수 있습니다.

3. 밀면 덮개를 장착합니다 ([밀면 덮개 장착 참조](#)).
4. 전지를 전지 베이에 밀어 넣거나 AC 어댑터를 컴퓨터와 전원 콘센트에 연결합니다.
5. 컴퓨터를 켭니다.

컴퓨터는 부팅하면서 추가 메모리를 감지하고 시스템 구성 정보를 자동으로 업데이트합니다.

컴퓨터에 설치된 메모리 용량을 확인하려면 [시작](#)  → [도움말 및 지원](#) → [Dell 시스템 정보](#)를 클릭합니다.

[목차 페이지로 돌아가기](#)

[목차 페이지로 돌아가기](#)

## 무선 미니 카드

### Dell™ Inspiron™ 1545 서비스 설명서

- [미니 카드 분리](#)
- [미니 카드 장착](#)

**⚠ 주의:** 컴퓨터 내부 작업을 시작하기 전에 컴퓨터와 함께 제공된 안전 정보를 숙지하십시오. 자세한 안전 모범 사례 정보는 Regulatory Compliance(규정 준수) 홈 페이지([www.dell.com/regulatory\\_compliance](http://www.dell.com/regulatory_compliance))를 참조하십시오.

**⚠ 주의사항:** 정전기 방전을 방지하려면 손목 접지대를 사용하거나 도색되지 않은 금속 표면(예: 컴퓨터 후면의 커넥터)을 주기적으로 만져 접지하십시오.

**⚠ 주의사항:** 시스템 보드의 손상을 방지하려면 컴퓨터 내부에서 작업하기 전에 주 전지([컴퓨터 내부에서 작업하기 전에](#) 참조)를 분리하십시오.

**⚠ 주의사항:** 컴퓨터 수리 작업은 공인된 서비스 기술자만 수행해야 합니다. Dell™의 승인을 받지 않은 서비스 작업으로 인한 손상에 대해서는 보증을 받을 수 없습니다.

**📌 주:** Dell은 자사에서 구입하지 않은 미니 카드는 지원하지 않으며 호환성도 보증하지 않습니다.

무선 미니 카드를 컴퓨터와 함께 주문한 경우에는 카드가 이미 설치되어 있습니다.

사용자의 컴퓨터는 WLAN용 절반 크기 미니 카드 슬롯 1개를 지원합니다.

**📌 주:** WLAN 슬롯은 절반 크기 미니 카드를 지원합니다.

**📌 주:** 구입 시 시스템 구성에 따라 미니 카드 슬롯에 미니 카드가 설치되어 있지 않을 수도 있습니다.

## 미니 카드 분리

**📌 주:** 미니 카드의 위치는 해당 컴퓨터에 지원되는 디스플레이 어댑터에 따라 변경될 수 있습니다. 컴퓨터에서 디스플레이 어댑터를 찾으려면 **시작** → **제어판** → **시스템** → **장치 관리자** → **디스플레이 어댑터**를 클릭하십시오.

1. [시작하기 전에](#)에 설명된 지시를 따릅니다.
2. 해당 컴퓨터에 지원되는 디스플레이 어댑터에 따라 다음 부품을 분리합니다.
  1. Mobile Intel® GMA:
    - 밀면 덮개를 분리합니다([밀면 덮개 분리](#) 참조).
  1. ATI Mobility Radeon:
    - 시스템 보드를 분리하고 밀면이 위로 향하게 놓습니다([시스템 보드 분리](#) 참조).
3. 해당하는 경우 미니 카드에서 미니 카드 케이블을 분리합니다.
4. 미니 카드를 시스템 보드 커넥터에 고정하는 나사를 분리합니다.

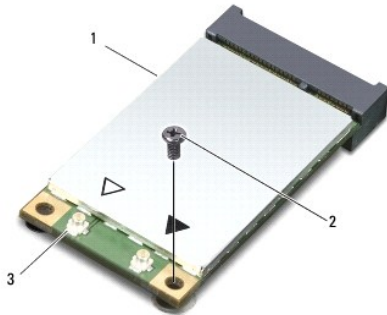

1	미니 카드	2	나사	3	안테나 케이블 커넥터(2개)
---	-------	---	----	---	-----------------

5. 시스템 보드 커넥터에서 미니 카드를 들어 꺼냅니다.

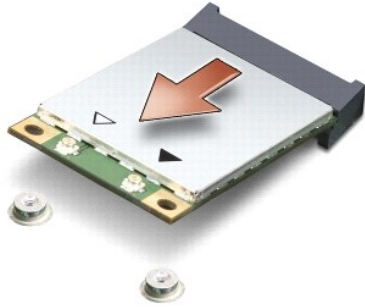

➡ **주의사항:** 컴퓨터에 미니 카드를 설치하지 않은 경우 정전기 방지 포장재에 싸서 보관하십시오. 자세한 내용은 컴퓨터와 함께 제공된 안전 정보에서 "정전기 방전 방지"를 참조하십시오.

## 미니 카드 장착

📌 **주:** 미니 카드의 위치는 해당 컴퓨터에 지원되는 디스플레이 어댑터에 따라 변경될 수 있습니다. 컴퓨터에서 디스플레이 어댑터를 찾으려면 **시작** → **제어판** → **시스템** → **장치 관리자** → **디스플레이 어댑터**를 클릭하십시오.

1. 새 미니 카드를 포장재에서 꺼냅니다.

➡ **주의사항:** 고르게 힘을 가하여 카드를 제자리에 밀어 넣으십시오. 무리하게 힘을 가하면 커넥터가 손상될 수도 있습니다.

2. 미니 카드 커넥터를 45도 각도로 적절한 시스템 보드 커넥터에 삽입합니다. 예를 들어, WLAN 카드 커넥터는 **WLAN**으로 표시되어 있습니다.

3. 미니 카드의 다른 쪽 끝을 시스템 보드의 슬롯에 눌러 넣습니다.

4. 미니 카드를 시스템 보드 커넥터에 고정하는 나사를 끼웁니다.

5. 미니 카드에 적절한 안테나 케이블을 연결합니다. 다음 표에는 컴퓨터에 지원되는 미니 카드의 안테나 케이블 색상표가 제공됩니다.

미니 카드의 커넥터	안테나 케이블 색상표
WLAN(안테나 케이블 2개)	
주 WLAN(흰색 삼각형)	흰색
보조 WLAN(검은색 삼각형)	검은색

6. 해당 컴퓨터에 지원되는 디스플레이 어댑터에 따라 다음 부품을 장착합니다.

- 1 Mobile Intel® GMA:
  - 밀면 덮개를 장착합니다([밀면 덮개 장착](#) 참조).
- 1 ATI Mobility Radeon:
  - 시스템 보드를 장착합니다([시스템 보드 장착](#) 참조).

7. 전지가 딸락 소리가 나면서 제자리에 끼워질 때까지 전지 베이에 밀어 넣습니다.

8. 필요에 따라 컴퓨터에 드라이버 및 유틸리티를 설치합니다. 자세한 내용은 *Dell 기술 설명서*를 참조하십시오.

📌 **주:** Dell에서 구입하지 않은 통신 카드를 설치할 경우 적절한 드라이버 및 유틸리티를 설치해야 합니다. 일반 드라이버에 대한 자세한 내용은 *Dell 기술 설명서*를 참조하십시오.

[목차 페이지로 돌아가기](#)



[목차 페이지로 돌아가기](#)

## 광학 드라이브

### Dell™ Inspiron™ 1545 서비스 설명서

- [광학 드라이브 분리](#)
- [광학 드라이브 장착](#)

**⚠ 주의:** 컴퓨터 내부 작업을 시작하기 전에 컴퓨터와 함께 제공된 안전 정보를 숙지하십시오. 자세한 안전 모범 사례 정보는 Regulatory Compliance(규정 준수) 홈 페이지([www.dell.com/regulatory\\_compliance](http://www.dell.com/regulatory_compliance))를 참조하십시오.

**⚡ 주의사항:** 정전기 방전을 방지하려면 손목 접지대를 사용하거나 도색되지 않은 금속 표면(예: 컴퓨터 후면 패널)을 주기적으로 만져 접지하십시오.

**⚡ 주의사항:** 시스템 보드의 손상을 방지하려면 컴퓨터 내부에서 작업하기 전에 주 전지([컴퓨터 내부에서 작업하기 전에](#) 참조)를 분리하십시오.

**⚡ 주의사항:** 컴퓨터 수리 작업은 공인된 서비스 기술자만 수행해야 합니다. Dell™의 승인을 받지 않은 서비스 작업으로 인한 손상에 대해서는 보증을 받을 수 없습니다.

## 광학 드라이브 분리

1. [시작하기 전에](#)에 설명된 지시를 따릅니다.
2. 광학 드라이브를 컴퓨터 밑면에 고정하는 나사를 분리합니다.
3. 플라스틱 스크라이버 또는 십자 드라이버로 광학 드라이브를 베이에서 밀어 꺼냅니다.

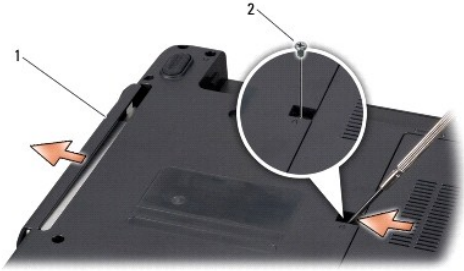

1	광학 드라이브	2	나사
---	---------	---	----

## 광학 드라이브 장착

1. 광학 드라이브를 베이로 밀어 넣습니다.
2. 광학 드라이브를 컴퓨터 밑면에 고정하는 나사를 끼웁니다.
3. 전지가 딸깍 소리가 나면서 제자리에 끼워질 때까지 전지 베이에 밀어 넣습니다.

[목차 페이지로 돌아가기](#)

[목차 페이지로 돌아가기](#)

## 손목 받침대

### Dell™ Inspiron™ 1545 서비스 설명서

- [손목 받침대 분리](#)
- [손목 받침대 장착](#)

**⚠ 주의:** 컴퓨터 내부 작업을 시작하기 전에 컴퓨터와 함께 제공된 안전 정보를 숙지하십시오. 자세한 안전 모범 사례 정보는 Regulatory Compliance(규정 준수) 홈 페이지([www.dell.com/regulatory\\_compliance](http://www.dell.com/regulatory_compliance))를 참조하십시오.

**⚡ 주의사항:** 정전기 방전을 방지하려면 손목 받침대를 사용하거나 도색되지 않은 금속 표면(예: 컴퓨터 후면 패널)을 주기적으로 만져 접지하십시오.

**🔌 주의사항:** 시스템 보드의 손상을 방지하려면 컴퓨터 내부에서 작업하기 전에 주 전지([컴퓨터 내부에서 작업하기 전에](#) 참조)를 분리하십시오.

**🔧 주의사항:** 컴퓨터 수리 작업은 공인된 서비스 기술자만 수행해야 합니다. Dell™의 승인을 받지 않은 서비스 작업으로 인한 손상에 대해서는 보증을 받을 수 없습니다.

## 손목 받침대 분리

**📌 주:** 미니 카드의 위치는 해당 컴퓨터에 지원되는 디스플레이 어댑터에 따라 변경될 수 있습니다. 컴퓨터에서 디스플레이 어댑터를 찾으려면 **시작** → **제어판** → **시스템** → **장치 관리자** → **디스플레이 어댑터**를 클릭하십시오.

1. [시작하기 전에](#)에 설명된 지시를 따릅니다.
2. 하드 드라이브를 분리합니다([하드 드라이브 분리](#) 참조).
3. 광학 드라이브를 분리합니다([광학 드라이브 분리](#) 참조).
4. 중앙부 덮개를 분리합니다([중앙부 덮개 분리](#) 참조).
5. 키보드를 분리합니다([키보드 분리](#) 참조).
6. 밀면 덮개를 분리합니다([밀면 덮개 분리](#) 참조).
7. 설치된 모든 메모리 모듈을 분리합니다([메모리 모듈 분리](#) 참조).
8. 프로세서 방열판 및 프로세서를 분리합니다([프로세서 방열판 분리](#) 및 [프로세서 분리](#) 참조).
9. 디스플레이 조립품을 분리합니다([디스플레이 조립품 분리](#) 참조).
10. 컴퓨터 밀면에서 나사 11개를 분리합니다.

### ATI Mobility Radeon:



### Mobile Intel® GMA:



11. 컴퓨터 뒷면이 위쪽을 향하도록 놓고 손목 받침대 상단에서 나사 5개를 분리합니다.

➡ **주의사항:** 커넥터의 손상을 방지하려면 커넥터 상단의 플라스틱 랍을 당기십시오.

12. 해당 시스템 보드 커넥터에서 터치패드 케이블, Bluetooth 카드 케이블 및 전원 보드 케이블을 분리합니다.



1	터치패드 케이블 커넥터	2	손목 받침대
3	Bluetooth 카드 케이블 커넥터	4	나사(5개)
5	전원 보드 케이블 커넥터		

➡ **주의사항:** 손목 받침대의 손상을 방지하려면 컴퓨터 밑면에서 조심스럽게 손목 받침대를 분리하십시오.

13. 손목 받침대의 후면 중앙부터 손목 받침대를 밖으로 당기는 동시에, 손목 받침대의 내부를 들어 올려 손가락으로 컴퓨터 밑면에서 손목 받침대를 조심스럽게 빼냅니다.

## 손목 받침대 장착

1. 손목 받침대를 컴퓨터 밑면에 맞추고 조심스럽게 손목 받침대를 제자리에 끼웁니다.
2. 터치패드 케이블, Bluetooth 카드 케이블 및 전원 보드 케이블을 시스템 보드 커넥터에 연결합니다.
3. 손목 받침대 상단에 나사 5개를 끼웁니다.
4. 컴퓨터를 뒤집어 놓고 컴퓨터 밑면에 나사 11개를 끼웁니다.
5. 디스플레이 조립품을 장착합니다 ([디스플레이 조립품 장착 참조](#)).

6. 프로세서 방열판 및 프로세서를 장착합니다([프로세서 방열판 장착](#) 및 [프로세서 장착](#) 참조).
7. 메모리 모듈이 있는 경우 장착합니다([메모리 모듈 장착](#) 참조).
8. 밑면 덮개를 장착합니다([밑면 덮개 장착](#) 참조).
9. 키보드를 장착합니다([키보드 장착](#) 참조).
10. 중앙부 덮개를 장착합니다([중앙부 덮개 장착](#) 참조).
11. 광학 드라이브를 장착합니다([광학 드라이브 장착](#) 참조).
12. 하드 드라이브를 장착합니다([하드 드라이브 장착](#) 참조).
13. ExpressCard가 있는 경우 ExpressCard 슬롯에 장착합니다.
14. 전지가 딸깍 소리가 나면서 제자리에 끼워질 때까지 전지 베이에 밀어 넣습니다.

---

[목록 페이지로 돌아가기](#)

[목차 페이지로 돌아가기](#)

## 전원 보드

### Dell™ Inspiron™ 1545 서비스 설명서

- [전원 보드 분리](#)
- [전원 보드 장착](#)

**⚠ 주의:** 컴퓨터 내부 작업을 시작하기 전에 컴퓨터와 함께 제공된 안전 정보를 숙지하십시오. 자세한 안전 모범 사례 정보는 Regulatory Compliance(규정 준수) 홈 페이지([www.dell.com/regulatory\\_compliance](http://www.dell.com/regulatory_compliance))를 참조하십시오.

- 🔍 **주의사항:** 정전기 방전을 방지하려면 손목 접지대를 사용하거나 도색되지 않은 금속 표면(예: 컴퓨터 후면의 커넥터)을 주기적으로 만져 접지하십시오.
- 🔍 **주의사항:** 시스템 보드의 손상을 방지하려면 컴퓨터 내부에서 작업하기 전에 주 전지([컴퓨터 내부에서 작업하기 전에](#) 참조)를 분리하십시오.
- 🔍 **주의사항:** 컴퓨터 수리 작업은 공인된 서비스 기술자만 수행해야 합니다. Dell™의 승인을 받지 않은 서비스 작업으로 인한 손상에 대해서는 보증을 받을 수 없습니다.

## 전원 보드 분리

1. [시작하기 전에](#)에 설명된 지시를 따릅니다.
  2. 중앙부 덮개를 분리합니다([중앙부 덮개 분리](#) 참조).
  3. 키보드를 분리합니다([키보드 분리](#) 참조).
  4. 전원 보드 케이블을 시스템 보드의 커넥터에 고정하는 케이블 커넥터 래치를 들어 올린 다음 케이블을 분리합니다.
- 🔍 **주의사항:** 전원 보드를 분리할 경우 특히 조심하십시오. 전원 보드는 컴퓨터에 부착되어 있습니다. 케이블을 당겨 전원 보드를 꺼내려 하지 마십시오.
5. 플라스틱 스크라이버 또는 십자 드라이버로 컴퓨터에서 전원 보드를 들어 꺼냅니다.
  6. 컴퓨터에서 전원 보드를 꺼냅니다.

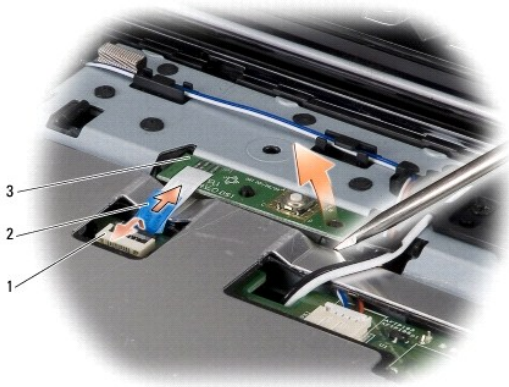

1	케이블 커넥터	2	케이블 당김 랙
3	전원 보드		

## 전원 보드 장착

1. 전원 보드를 장착합니다.
2. 전원 보드 케이블을 시스템 보드의 케이블 커넥터에 밀어 넣고 전원 보드 케이블을 시스템 보드 커넥터에 고정하는 케이블 커넥터 래치를 누릅니다.

3. 키보드를 장착합니다([키보드 장착](#) 참조).
4. 중앙부 덮개를 장착합니다([중앙부 덮개 장착](#) 참조).
5. 전지가 딸락 소리가 나면서 제자리에 끼워질 때까지 전지 베이에 밀어 넣습니다.

---

[목록 페이지로 돌아가기](#)

[목차 페이지로 돌아가기](#)

## 스피커

### Dell™ Inspiron™ 1545 서비스 설명서

- [스피커 분리](#)
- [스피커 장착](#)

**⚠ 주의:** 컴퓨터 내부 작업을 시작하기 전에 컴퓨터와 함께 제공된 안전 정보를 숙지하십시오. 자세한 안전 모범 사례 정보는 Regulatory Compliance(규정 준수) 홈 페이지([www.dell.com/regulatory\\_compliance](http://www.dell.com/regulatory_compliance))를 참조하십시오.

**⚠ 주의사항:** 정전기 방전을 방지하려면 손목 접지대를 사용하거나 도색되지 않은 금속 표면(예: 컴퓨터 후면 패널)을 주기적으로 만져 접지하십시오.

**⚠ 주의사항:** 시스템 보드의 손상을 방지하려면 컴퓨터 내부에서 작업하기 전에 주 전지([컴퓨터 내부에서 작업하기 전에](#) 참조)를 분리하십시오.

**⚠ 주의사항:** 컴퓨터 수리 작업은 공인된 서비스 기술자만 수행해야 합니다. Dell™의 승인을 받지 않은 서비스 작업으로 인한 손상에 대해서는 보증을 받을 수 없습니다.

## 스피커 분리

1. [시작하기 전에](#)에 설명된 지시를 따릅니다.
2. 손목 받침대를 분리합니다([손목 받침대 분리](#) 참조).
3. 컴퓨터에서 스피커 나사 4개(각 스피커에 2개씩)를 분리합니다.

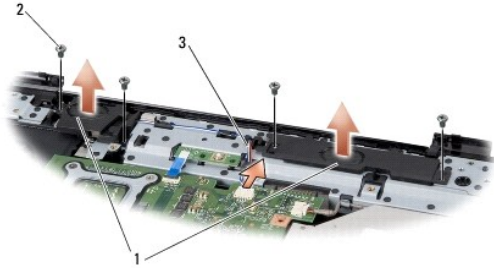

1	스피커(2개)	2	나사(4개)
3	스피커 케이블		

4. 스피커 케이블을 시스템 보드의 커넥터에서 분리합니다.
5. 스피커 케이블 배선을 기록하고 라우팅 가이드에서 케이블을 분리합니다.
6. 스피커 및 케이블을 분리합니다.

## 스피커 장착

1. 스피커를 제자리에 놓습니다.
2. 라우팅 가이드를 통해 스피커 케이블을 배선합니다.
3. 스피커 케이블을 시스템 보드의 커넥터에서 연결합니다.
4. 스피커를 고정하는 스피커 나사 4개(각 스피커에 2개씩)를 끼웁니다.
5. 손목 받침대를 장착합니다([손목 받침대 장착](#) 참조).

[목차 페이지로 돌아가기](#)



[목차 페이지로 돌아가기](#)

## 시스템 보드

### Dell™ Inspiron™ 1545 서비스 설명서

- [시스템 보드 분리](#)
- [시스템 보드 장착](#)

**⚠ 주의:** 컴퓨터 내부 작업을 시작하기 전에 컴퓨터와 함께 제공된 안전 정보를 숙지하십시오. 자세한 안전 모범 사례 정보는 Regulatory Compliance(규정 준수) 홈 페이지([www.dell.com/regulatory\\_compliance](http://www.dell.com/regulatory_compliance))를 참조하십시오.

**⚡ 주의사항:** 정전기 방전을 방지하려면 손목 접지대를 사용하거나 도색되지 않은 금속 표면(예: 컴퓨터 후면 패널)을 주기적으로 만져 접지하십시오.

**⚡ 주의사항:** 시스템 보드의 손상을 방지하려면 컴퓨터 내부에서 작업하기 전에 주 전지([컴퓨터 내부에서 작업하기 전에](#) 참조)를 분리하십시오.

**⚡ 주의사항:** 컴퓨터 수리 작업은 공인된 서비스 기술자만 수행해야 합니다. Dell™의 승인을 받지 않은 서비스 작업으로 인한 손상에 대해서는 보증을 받을 수 없습니다.

시스템 보드 BIOS 칩에는 서비스 태그가 포함되어 있는데, 이는 컴퓨터 밑면의 바코드 레이블에도 표시되어 있습니다. 시스템 보드 교체 키트에는 교체 시스템 보드에 서비스 태그를 전송하기 위한 유틸리티를 제공하는 CD가 포함됩니다.

**⚡ 주의사항:** 구성 요소 및 카드를 잡을 경우 핀이나 단자를 잡지 말고 모서리를 잡으십시오.

## 시스템 보드 분리

1. [시작하기 전에](#)에 설명된 지시를 따릅니다.
2. 하드 드라이브를 분리합니다([하드 드라이브 분리](#) 참조).
3. 광학 드라이브를 분리합니다([광학 드라이브 분리](#) 참조).
4. 중앙부 덮개를 분리합니다([중앙부 덮개 분리](#) 참조).
5. 키보드를 분리합니다([키보드 분리](#) 참조).
6. 밑면 덮개를 분리합니다([밑면 덮개 분리](#) 참조).
7. 설치된 모든 메모리 모듈을 분리합니다([메모리 모듈 분리](#) 참조).
8. 프로세서 방열판 및 프로세서를 분리합니다([프로세서 방열판 분리](#) 및 [프로세서 분리](#) 참조).
9. 디스플레이 조립품을 분리합니다([디스플레이 조립품 분리](#) 참조).
10. 손목 받침대를 분리합니다([손목 받침대 분리](#) 참조).
11. 도터 보드를 분리합니다([도터 보드 분리](#) 참조).
12. 시스템 보드를 컴퓨터 밑면에 고정하는 나사 4개를 분리합니다.

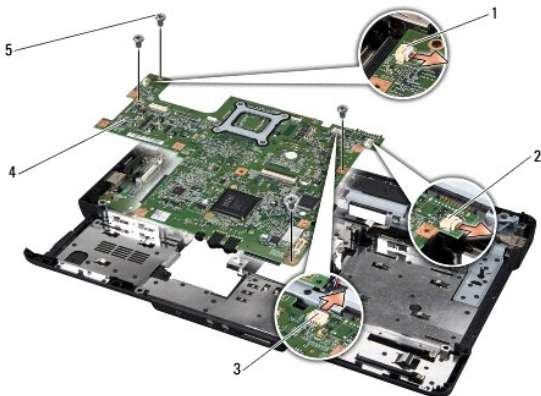

1	열 팬 케이블 커넥터	2	USB 확장 케이블 커넥터
3	스피커 케이블 커넥터	4	시스템 보드
5	나사(4개)		

- 열 팬 케이블, 스피커 케이블 및 USB 보드 케이블을 해당 시스템 보드 커넥터에서 분리합니다.
- 시스템 보드를 컴퓨터 측면을 향해 일정한 각도로 들어 올려 컴퓨터 밑면에서 꺼냅니다.
- 필요한 경우 설치된 모든 미니 카드를 분리합니다([미니 카드 분리](#) 참조).

## 시스템 보드 장착

- 필요한 경우 미니 카드를 장착합니다([미니 카드 장착](#) 참조).
  - 시스템 보드를 컴퓨터 밑면에 장착합니다.
  - 열 팬 케이블, 스피커 케이블 및 USB 보드 케이블을 해당 시스템 보드 커넥터에 연결합니다.
  - 시스템 보드를 컴퓨터 밑면에 고정하는 나사 4개를 끼웁니다.
  - 도터 보드를 장착합니다([도터 보드 장착](#) 참조).
  - 손목 받침대를 장착합니다([손목 받침대 장착](#) 참조).
  - 디스플레이 조립품을 장착합니다([디스플레이 조립품 장착](#) 참조).
  - 프로세서 방열판 및 프로세서를 장착합니다([프로세서 방열판 장착](#) 및 [프로세서 장착](#) 참조).
  - 설치된 모든 메모리 모듈을 장착합니다(see [메모리 모듈 장착](#)).
  - 밑면 덮개를 장착합니다([밑면 덮개 장착](#) 참조).
  - 키보드를 장착합니다([키보드 장착](#) 참조).
  - 중앙부 덮개를 장착합니다([중앙부 덮개 장착](#) 참조).
  - 광학 드라이브를 장착합니다([광학 드라이브 장착](#) 참조).
  - 하드 드라이브를 장착합니다([하드 드라이브 장착](#) 참조).
  - ExpressCard가 있는 경우 ExpressCard 슬롯에 장착합니다.
  - 전지가 알락 소리가 나면서 제자리에 끼워질 때까지 전지 베이에 밀어 넣습니다.
- 주의 사항:** 컴퓨터의 전원을 켜기 전에 나사를 모두 끼우고 컴퓨터 내부에 남아 있는 나사가 있는지 확인하십시오. 이렇게 하지 않으면 컴퓨터가 손상될 수 있습니다.
- 컴퓨터를 켭니다.
- 주:** 시스템 보드를 교체한 후 교체 시스템 보드의 BIOS에 컴퓨터 서비스 태그를 입력하십시오.
- 교체 시스템 보드와 함께 제공된 BIOS 업그레이드 CD를 적절한 드라이브에 삽입합니다. 화면에 나타나는 지시를 따릅니다.

[목록 페이지로 돌아가기](#)

[목차 페이지로 돌아가기](#)

## Dell™ Inspiron™ 1545 서비스 설명서



**주:** "주"는 컴퓨터를 보다 효율적으로 사용하는 데 도움을 주는 중요 정보를 알려줍니다.



**주의사항:** "주의사항"은 하드웨어 손상이나 데이터 손실의 가능성을 설명하며, 이러한 문제를 방지할 수 있는 방법을 알려줍니다.



**주의:** "주의"는 재산상의 피해나 심각한 부상 또는 사망을 유발할 수 있는 위험이 있음을 알려줍니다.

본 설명서에 수록된 정보는 사전 통보 없이 변경될 수 있습니다.  
© 2009 Dell Inc. 저작권 본사 소유.

Dell Inc.의 서면 승인 없이 어떠한 방식으로든 본 자료를 무단 복제하는 행위는 엄격히 금지됩니다.

본 설명서에 사용된 상표: Dell, Inspiron 및 DELL 로고는 Dell Inc.의 상표입니다. Bluetooth는 Bluetooth SIG, Inc. 소유의 등록 상표이며 사용권 계약에 따라 Dell에서 사용됩니다. Microsoft, Windows, Windows Vista 및 Windows Vista 시작 단추 로고는 미국 및/또는 기타 국가/지역에서 Microsoft Corporation의 상표 또는 등록 상표입니다.

본 설명서에서 특정 회사의 상표 및 회사 이름 또는 제품을 지칭하기 위해 기타 상표 및 상호를 사용할 수도 있습니다. Dell Inc.는 자사가 소유하고 있는 것 이외에 기타 모든 상표 및 상호에 대한 어떠한 소유권도 갖고 있지 않습니다.

2009년 3월 Rev. A01

---

[목차 페이지로 돌아가기](#)

## USB 확장 케이블

### Dell™ Inspiron™ 1545 서비스 설명서

- [USB 확장 케이블 분리](#)
- [USB 확장 케이블 장착](#)

**⚠ 주의:** 컴퓨터 내부 작업을 시작하기 전에 컴퓨터와 함께 제공된 안전 정보를 숙지하십시오. 자세한 안전 모범 사례 정보는 Regulatory Compliance (규정 준수) 홈 페이지([www.dell.com/regulatory\\_compliance](http://www.dell.com/regulatory_compliance))를 참조하십시오.

- ⚡ **주의사항:** 정전기 방전을 방지하려면 손목 접지대를 사용하거나 도색되지 않은 금속 표면(예: 컴퓨터 후면의 커넥터)을 주기적으로 만져 접지하십시오.
- ⚡ **주의사항:** 시스템 보드의 손상을 방지하려면 컴퓨터 내부에서 작업하기 전에 주 전지([컴퓨터 내부에서 작업하기 전에](#) 참조)를 분리하십시오.
- ⚡ **주의사항:** 컴퓨터 수리 작업은 공인된 서비스 기술자만 수행해야 합니다. Dell™의 승인을 받지 않은 서비스 작업으로 인한 손상에 대해서는 보증을 받을 수 없습니다.

## USB 확장 케이블 분리

1. [컴퓨터 내부에서 작업하기 전에](#)에 설명된 지시를 따릅니다.
2. 손목 받침대를 분리합니다([손목 받침대 분리](#) 참조).
3. USB 커넥터를 고정하는 나사 2개를 분리합니다.
4. 라우팅 가이드에서 USB 확장 케이블을 분리합니다.
5. 시스템 보드 커넥터에서 USB 확장 케이블을 분리합니다.
6. 컴퓨터 밑면에서 케이블을 들어 꺼냅니다.

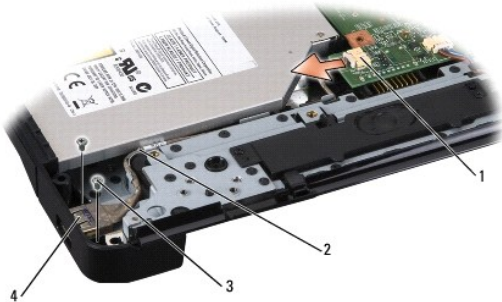

1	케이블 커넥터	2	케이블 배선
3	나사(2개)	4	USB 커넥터

## USB 확장 케이블 장착

1. USB 커넥터 및 USB 확장 케이블을 컴퓨터 밑면의 라우팅 가이드에 놓습니다.
2. USB 커넥터를 고정하는 나사 2개를 끼웁니다.
3. 시스템 보드 커넥터에 케이블을 연결합니다.
- ⚡ **주의사항:** 컴퓨터의 전원을 켜기 전에 나사를 모두 끼우고 컴퓨터 내부에 남아 있는 나사가 있는지 확인하십시오. 이렇게 하지 않으면 컴퓨터가 손상될 수 있습니다.
4. 손목 받침대를 장착합니다([손목 받침대 장착](#) 참조).

---

[목록 페이지로 돌아가기](#)